

# AUDIO

Görüntülü Diafon | Akıllı Ev

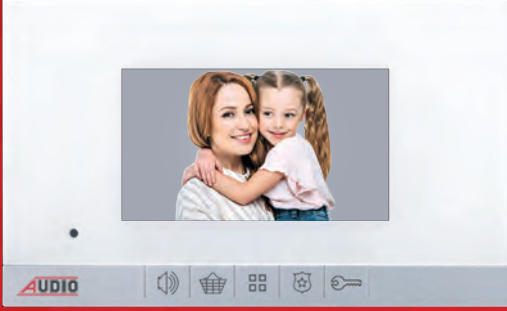

4.3" SLİM Mekanik Butonlu (Siyah veya Beyaz Camlı)  
ÇİTASI ve ARKA KAPAĞI GRİ BOYALI

980 TL

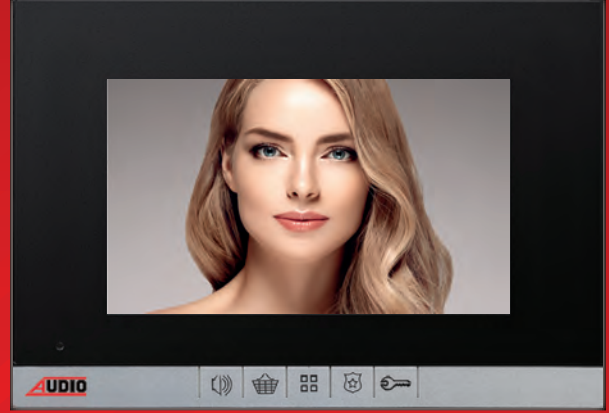

7" SLİM Mekanik Butonlu (Siyah veya Beyaz Camlı)  
ÇİTASI ve ARKA KAPAĞI GRİ BOYALI

1.490 TL

## Binalara 5 YILDIZLI Konfor

Malzemenen  
ve Montajdan  
**EKSTRA  
KAZANIN!**

TAVSİYE EDİLEN  
MONTAJ FİYATI

190 TL



İŞIKLI PANEL  
ALTIĞI

1.000 TL

ZİL  
PANELİ

3.000 TL

## YENİ Giriş Kontrol Üniteleri

EXTRA ADAPTÖR GEREKTİRMEZ!

Binaların Zil Trafosundan Çalışır



ŞİFRELI  
GEÇİŞ

850 TL



KARTLI ve ŞİFRELI  
GEÇİŞ

1.150 TL

## 24 Ağustos 2022-3 FİYAT LİSTESİ

## GÖRÜNTÜLÜ

## 4.3" Görüntülü Diafonlar

Ürün Kodu	Sayfa	Fiyat
001105D	16	1.400
001180	16	980
001180B	16	950
001181	16	980
001181B	16	950
001182	16	1.050
001183	16	1.050
001184	16	1.200
001184D	16	1.300
001185	16	1.200
001185D	16	1.300
001198	16	980
001198B	16	950
001199	16	980
001199B	16	950

## 7" Görüntülü Diafonlar

Ürün Kodu	Sayfa	Fiyat
001188	16	1.490
001188B	16	1.450
001189	16	1.490
001189B	16	1.450
001190	16	1.560
001191	16	1.560
001192	16	1.700
001193	16	1.700
001194	16	3.000
001194A	16	3.100
001195	16	3.000
001195A	16	3.100
001862	16	3.200
001863	16	3.200

## 10.1" Görüntülü Diafonlar

Ürün Kodu	Sayfa	Fiyat
001196	16	4.350
001197	16	4.350
001864	16	4.450
001865	16	4.450

## Villa Setler

Ürün Kodu	Sayfa	Fiyat
001460	23	3.520
001461A	23	4.030
001462	23	6.820
001463	23	3.520
001464A	23	4.030
001465	23	6.820

## Sesli Dijital Diafonlar

Ürün Kodu	Sayfa	Fiyat
001439	16	518
001215	16	546
001217	16	606

## Zil Panelleri

Ürün Kodu	Sayfa	Fiyat
003002	18	3.000
003003	18	3.300
003004	18	3.100
003005	18	3.400
003006	18	4.700
003007	18	4.700
003485	18	4.200
003488	18	7.200
003491	18	3.900
008312	18	3.125
008317 E02	19	1.900
008317 E04	19	2.000
008318	19	2.100
008324 E10	19	640
008324 E12	19	730
008324 E14	19	820
008324 E16	19	910
008326	19	1.250
008328 E08	19	2.200
008328 E10	19	2.300
008331	19	2.000
008332	19	1.950
008333	19	1.250
008430	19	1.600
008564	19	800
008565	19	1.100

## Zil Paneli Çerçeveleri

Ürün Kodu	Sayfa	Fiyat
001280A	18	1.000
001280AT	18	1.500
001280B	18	1.000
001280GD	18	1.500
001280GM	18	1.500
001280GR	18	1.000
001280KR	18	2.400
001281	18	100
001281A	18	1.000
001281AT	18	1.500
001281B	18	1.000
001281GD	18	1.500
001281GM	18	1.500
001281GR	18	1.000
001281KR	18	2.400
001282	18	1.000
001282A	18	1.000
001284	18	1.000
001284A	18	1.000
001294	19	120
001316	19	850
001317	19	1.000
001317A	19	1.400
001317B	19	1.800
001360	19	900
001361	19	1.000
001361A	19	1.400
001361B	19	1.800

## Sistem Ürünleri

Ürün Kodu	Sayfa	Fiyat
001022	20	550
001034	20	520
001036	20	450
001218	20	864
001219	20	1.900
001328	20	160
001374	20	450
001378	20	1.400
002429	20	810
002444	20	550
002445	20	560
009043A	20	2.000
060001	20	18

## Giriş Kontrol Üniteleri

Ürün Kodu	Sayfa	Fiyat
001424	17	850
001425	17	1.150
AU-PCard	17	12
AU-PKey	17	16

## Diafon Askı Aparatları

Ürün Kodu	Sayfa	Fiyat
001283	17	12
001285	17	38
001285B	17	28
001286	17	50

## SESİLİ

## Sesli Diafonlar

Ürün Kodu	Sayfa	Fiyat
001012	24	170
001013	24	180
001016	24	300
001033	26	140
001072	26	290
001223	24	150
001226	24	140
001227	26	140

## Santraller

Ürün Kodu	Sayfa	Fiyat
002020	24	1.124
002268	24	1.590
002269	24	1.870
002282	26	1.250
002336	26	1.430

## Konsept Sesli Zil Panelleri

Ürün Kodu	Sayfa	Fiyat
004813E E01	24	510
004813E E02	24	568
004813E E03	24	626
004813E E04	24	684
004813E E05	24	742
004813E E06	24	800
004813E E07	24	858
004813E E08	24	916
004813E E09	24	974
004813E E10	24	1.032
004813E E11	24	1.090
004813E E12	24	1.148
005233E E04	24	550
005233E E05	24	608
005233E E06	24	666
005233E E07	24	724
005233E E08	24	782
005233E E09	24	840
005233E E10	24	898
005233E E11	24	956
005233E E12	24	1.014
005233E E13	24	1.072
005233E E14	24	1.130
005233E E15	24	1.188
005233E E16	24	1.246
006225E E04	24	580
006225E E05	24	638
006225E E06	24	696
006225E E07	24	754
006225E E08	24	812
006225E E09	24	870
006225E E10	24	928
006225E E11	24	986
006225E E12	24	1.044
006225E E13	24	1.102
006225E E14	24	1.160
006225E E15	24	1.218

# İÇİNDEKİLER

ÜRÜN TANITIM VE ÖLÇÜLER

4 - 15

GÖRÜNTÜLÜ DİAFONLAR

16 - 17

ZİL PANELLERİ  
ve PANEL ALTLIKLARI

18 - 19

BUS PLUS SİSTEM ÜRÜNLERİ  
ve PAKET FİYAT LİSTESİ

20 - 21

VİLLA SETLER

22 - 23

SESLİ DİAFONLAR  
ve TELEFONLAR

24 - 27

IP LINUX ÜRÜNLER

28 - 29

IP SİSTEM BAĞLANTI ŞEMALARI

30 - 31

AKILLI EV SİSTEMLERİ  
ve BAĞLANTI ŞEMALARI

32 - 39

# Sıva Üstü Diafonlar

**10.1"** SLİM Dokunmatik Ekranlı  
(Siyah veya Beyaz Camlı)  
ÇİTASI ve ARKA KAPAĞI GRİ BOYALI

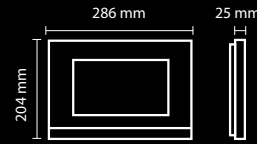

**7"** SLİM Dokunmatik veya Mekanik Butonlu  
(Siyah veya Beyaz Camlı)  
ÇİTASI ve ARKA KAPAĞI GRİ BOYALI

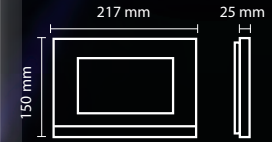
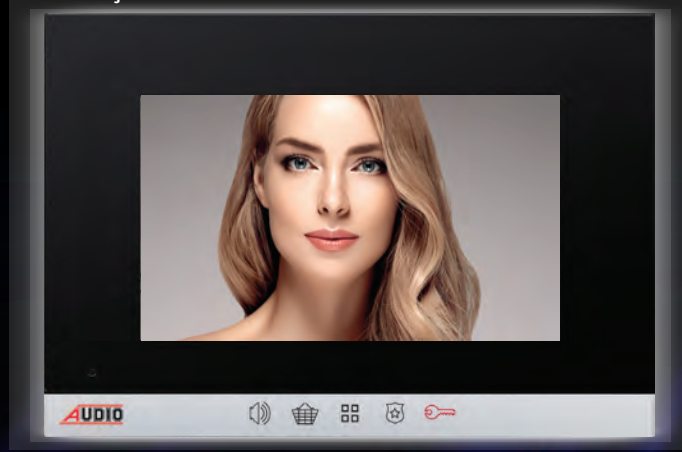

**4.3"** MODERN Mekanik Butonlu  
(Siyah veya Beyaz Camlı)  
ÇİTASI ve ARKA KAPAĞI BEYAZ BOYALI

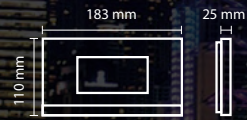
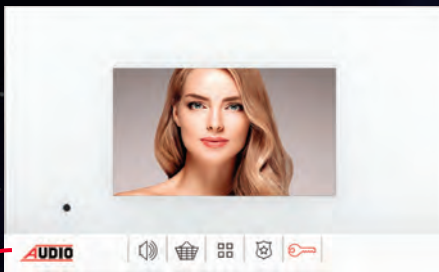

**4.3"** SLİM Dokunmatik veya Mekanik Butonlu  
(Siyah veya Beyaz Camlı)  
ÇİTASI ve ARKA KAPAĞI GRİ BOYALI

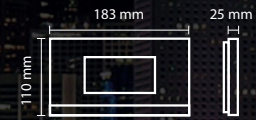
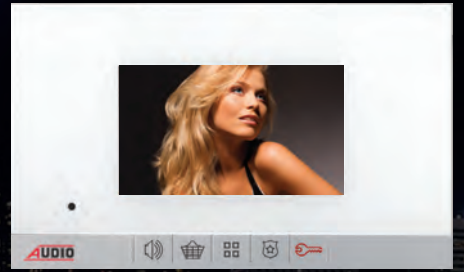

# Sıva Altı Diafonlar



## Akrilik Çerçeveler



Siyah

Beyaz

Gri

## Alüminyum Çerçeveler



Gold

Gümüş

Antrasit

## Paslanmaz Çerçeve



Krom



4,3"



7"



10,1"

## SIVA ALTI KOLAY MONTAJ

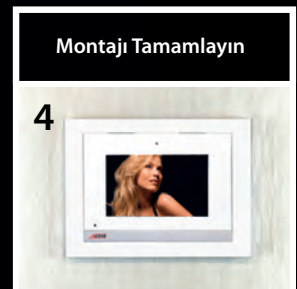
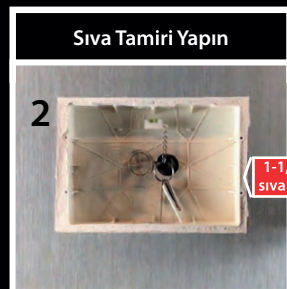

Tavsiye Edilen Montaj Fiyatı = **220 TL**

# Şık, fonksiyonel, dijital ve butonlu zil panelleri...



DOKUNMATİK  
EKRANLI  
ZİL PANELİ



DOKUNMATİK BUTONLU  
ZİL PANELİ



MEKANİK BUTONLU  
KART OKUYUCULU ZİL PANELİ

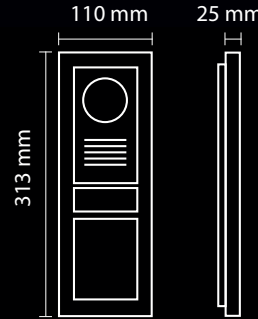

Işıklı Sıva Altı Panel Altıkları **MAVİ** ve **BEYAZ** Işıklı

AKRİLİK ÇERÇEVE

SİYAH

BEYAZ

GRI



ALÜMİNYUM ÇERÇEVE

GOLD

GÜMÜŞ

ANTRASİT



PASLANMAZ ÇERÇEVE

KROM



d: 8 mm

384 mm

←180 mm→

# AUDIO

Görüntülü Diafonları



KART OKUYUCULU  
PANEL CREA



DOKUNMATİK BUTONLU  
KART OKUYUCULU  
PANEL CITY



KONSEPT DİJİTAL  
KONSEPT İSİMLİK

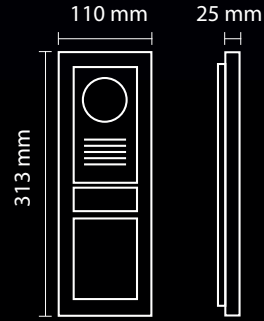

Işıklı Siva Üstü Panel Altıkları **MAVİ** ve **BEYAZ** Işıklı



**SIVA ÜSTÜ** Işıklı Altılıkla Monte Edilebilir...

# YAPILARINIZIN Girişinde 5 Yıldızlı Konfor

0,8cm  
IŞIKLI  
İnce, Zarif  
Sıva Altı  
ZİL PANELİ  
ALTIKLARI

Krom  
Çerçeve



Panel Altlığının **MONTAJI ÇOK KOLAY**  
**ELEKTRİKÇİLERİNİZ** Rahatlıkla Yapabilir

**Tüm zeminler için şık ve estetik çözümler...**

SİYAH ZEMİN



AÇIK GRİ ZEMİN



KOYU GRİ ZEMİN



SARIMTIRAK ZEMİN





# SIVA ALTI KOLAY MONTAJ

Granit veya Mermer zemine hiç hasar vermez



Tavsiye Edilen Montaj Fiyatı = **450 TL**

AKRİLİK ÇERÇEVE

ALÜMİNYUM ÇERÇEVE

PASLANMAZ ÇERÇEVE

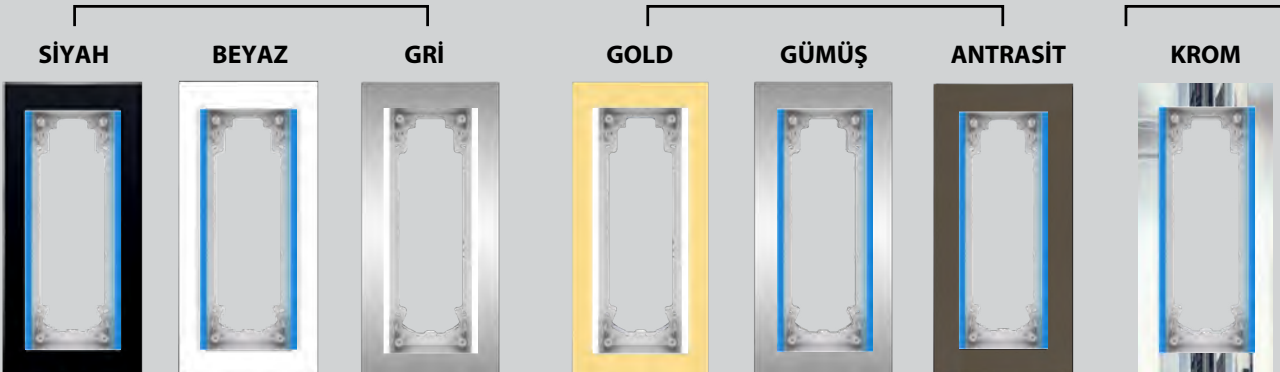

**Mavi** veya **Beyaz** Işıklıdır.

# YAPILARINIZIN Girişinde 5 Yıldızlı Konfor

**2,5cm**  
IŞIKLI  
Şık, Estetik  
Sıva Üstü  
ZİL PANELİ  
ALTLIKLARI



2 Vida ile Duvarı  
Kırmadan Montaj



Panel Altlığının **MONTAJI ÇOK KOLAY**  
**ELEKTRİKÇİLERİNİZ** Rahatlıkla Yapabilir

**Tüm zeminler için şık ve estetik çözümler...**

SIYAH ZEMİN



AÇIK GRİ ZEMİN



KOYU GRİ ZEMİN



SARIMTIRAK ZEMİN



# SIVA ÜSTÜ KOLAY MONTAJ

Granit veya Mermer zemine hiç hasar vermez

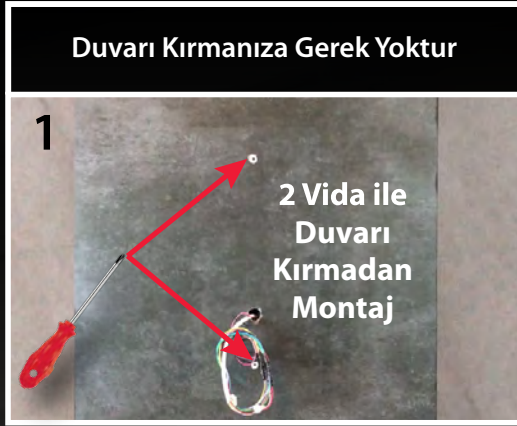

Tavsiye Edilen Montaj Fiyatı = **190 TL**

**Mavi Işıklı**

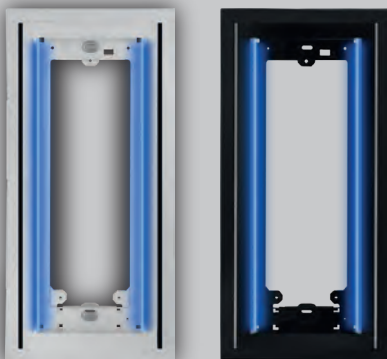

**Beyaz Işıklı**

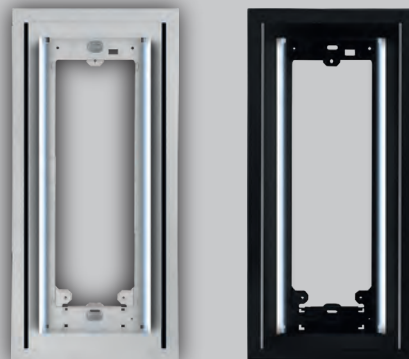

## Zil Paneli ve Aksesuar Ölçüleri Tablosu



### Konsept Dekoratif Işık Takılabilen Sıva Üstü Aparatlar

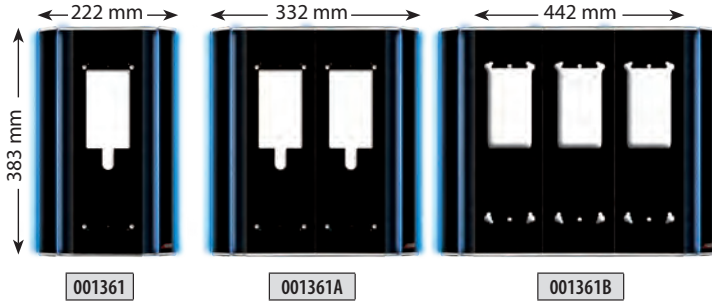

### Basic Dekoratif Işık Takılabilen Sıva Üstü Aparatlar

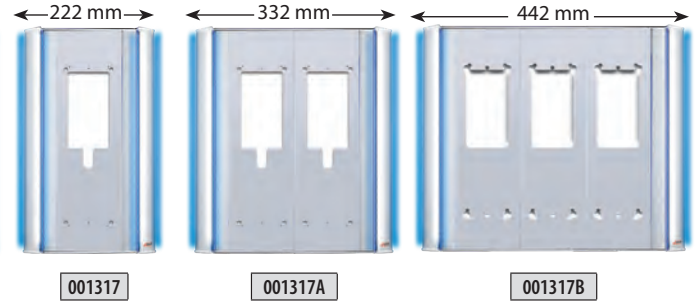

### Konsept ve Basic Çevirme Aparatı



### Yeni Işıklı Sıva Altı ve Sıva Üstü Panel Altlıkları

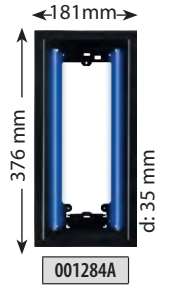
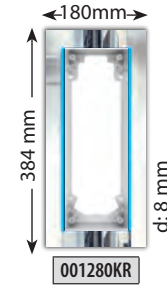
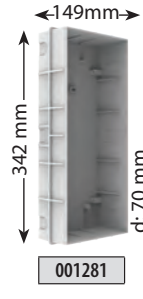

### Villa Panelleri Altlık ve Çevirme Aparatları

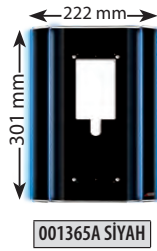

### Giriş Kontrol Üniteleri



## ÇEVİRME APARATI KULLANIM ŞEKLİ

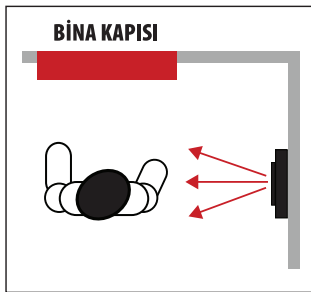

**DOĞRU  
MONTAJ**

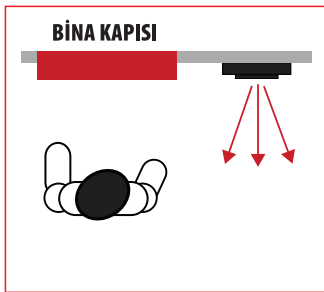

**YANLIŞ  
MONTAJ**

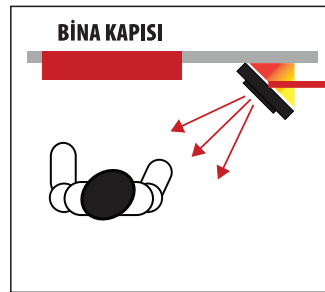

**DOĞRU  
MONTAJ**



Çevirme Aparatı

# Zil Paneli Boy Standartları Tablosu

## 286mm BOY STANDARTLI BASIC **GÖRÜNTÜLÜ** PANELLER

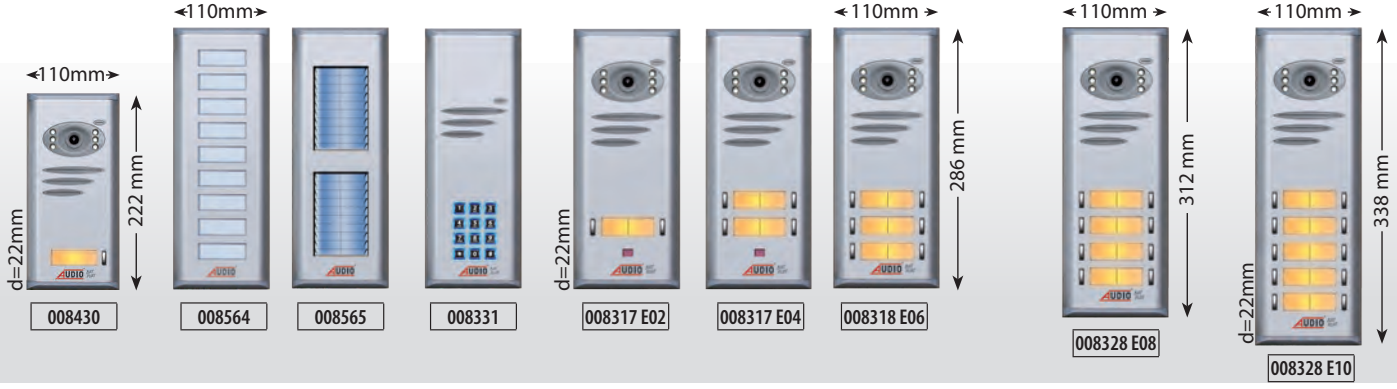

## 286mm BOY STANDARTLI BASIC **GÖRÜNTÜLÜ** PANEL ÖRNEK KOMBİNASYONLARI



TEK SIRA	
Panel Ölçüsü (mm)	Buton Sayısı
222 mm	1
286 mm	2
286 mm	4
286 mm	6
312 mm	8
338 mm	10

ÇİFT SIRA		
Buton Sayısı	1.Sıra Panel	2.Sıra Panel
12	2	10
14	4	10
16	4	12
18	4	14
20	4	16

ÜÇ SIRA			
Buton Sayısı	1.Sıra Panel	2.Sıra Panel	3.Sıra Panel
22	2	10	10
24	4	10	10
26	4	10	12
28	4	12	12
30	4	12	14
32	4	14	14
34	4	14	16
36	4	16	16

DÖRT SIRA				
Buton Sayısı	1.Sıra Panel	2.Sıra Panel	3.Sıra Panel	4.Sıra Panel
38	4	10	12	12
40	4	12	12	12

## TELEFON ve DİAFON İÇİN ZİL PANELİ OLUŞTURMA KILAVUZU

**Basic**  
Serisi

### ZİL PANELİ OLUŞTURMA KILAVUZU



#### TEK SIRA

Panel Ölçüsü (mm)	Buton Sayısı
182	2
208	4
234	6
260	8
286	10
312	12
338	14
364	16
390	18
416	20



#### ÇİFT SIRA

Panel Ölçüsü (mm)	Buton Sayısı	1. Sıra Panel	2. Sıra Panel
182	10	2	8 (K)
208	12	4	8 (U)
208	14	4	10 (K)
234	16	6	10 (U)
234	18	6	12 (K)
260	20	8	12 (U)
260	22	8	14 (K)
286	24	10	14 (U)
286	26	10	16 (K)
312	28	12	16 (U)
312	30	12	18 (K)
338	32	14	18 (U)
338	34	14	20 (K)
364	36	16	20 (U)
364	38	16	22 (K)
390	40	18	22 (U)
390	42	18	24 (K)
416	44	20	24 (U)
416	46	20	26 (K)



#### TEK SIRA

Panel Ölçüsü (mm)	Buton Sayısı
208	1
234	2
261	3
287	4
313	5
339	6
365	7
391	8
418	9
444	10
470	11
496	12

**Konsept**  
Serisi

### ZİL PANELİ OLUŞTURMA KILAVUZU



#### ÇİFT SIRA

Panel Ölçüsü (mm)	Buton Sayısı	1. Sıra Panel	2. Sıra Panel
208	5	1	4 (U)
208	6	1	5 (K)
234	7	2	5 (U)
234	8	2	6 (K)
261	9	3	6 (U)
261	10	3	7 (K)
287	11	4	7 (U)
287	12	4	8 (K)
313	13	5	8 (U)
313	14	5	9 (K)
339	15	6	9 (U)
339	16	6	10 (K)
365	17	7	10 (U)
365	18	7	11 (K)
391	19	8	11 (U)
391	20	8	12 (K)
418	21	9	12 (U)
418	22	9	13 (K)
444	23	10	13 (U)
444	24	10	14 (K)
470	25	11	14 (U)
470	26	11	15 (K)



#### ÜÇ SIRA

Panel Ölçüsü (mm)	Buton Sayısı	1. Sıra Panel	2. Sıra Panel	3. Sıra Panel
208	9	1	4 (U)	4 (U)
208	10	1	4 (U)	5 (K)
208	11	1	5 (K)	5 (K)
234	12	2	5 (U)	5 (U)
234	13	2	5 (U)	6 (K)
234	14	2	6 (K)	6 (K)
261	15	3	6 (U)	6 (U)
261	16	3	6 (U)	7 (K)
261	17	3	7 (K)	7 (K)
287	18	4	7 (U)	7 (U)
287	19	4	7 (U)	8 (K)
287	20	4	8 (K)	8 (K)
313	21	5	8 (U)	8 (U)
313	22	5	8 (U)	9 (K)
313	23	5	9 (K)	9 (K)
339	24	6	9 (U)	9 (U)
339	25	6	9 (U)	10 (K)
339	26	6	10 (K)	10 (K)
365	27	7	10 (U)	10 (U)
365	28	7	10 (U)	11 (K)
365	29	7	11 (K)	11 (K)
391	30	8	11 (U)	11 (U)

ÜRÜN  
TANITIM  
VE  
ÖLÇÜLER

**AİLENİZİN  
GÜVENLİĞİ İÇİN**

**GÖRMEDEN KAPINIZI AÇMAYIN !**



Sesli Diafonda Sizi Çok Kolay

**KANDIRABİLİRLER !**



**5**  
DAKİKADA  
DEĞİŞİR

**ŞİMDİ**

**SESLİ DİAFONLARI**

GÖRÜNTÜLÜ DİAFONLA

**DEĞİŞTİRME ZAMANI**



Sesli Diafonunuz  
Sökülür

**1** →



Aynı Kablo ve Aynı Deliklere  
Boya izi kalmadan  
GÖRÜNTÜLÜ  
DİAFON bağlanır

**2** →

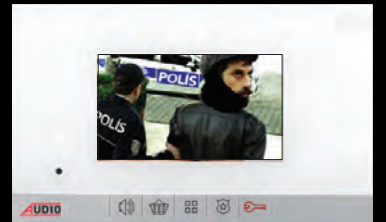

GÖRÜNTÜLÜ DİAFON'unuz  
HAYIRLI OLSUN...

**3**

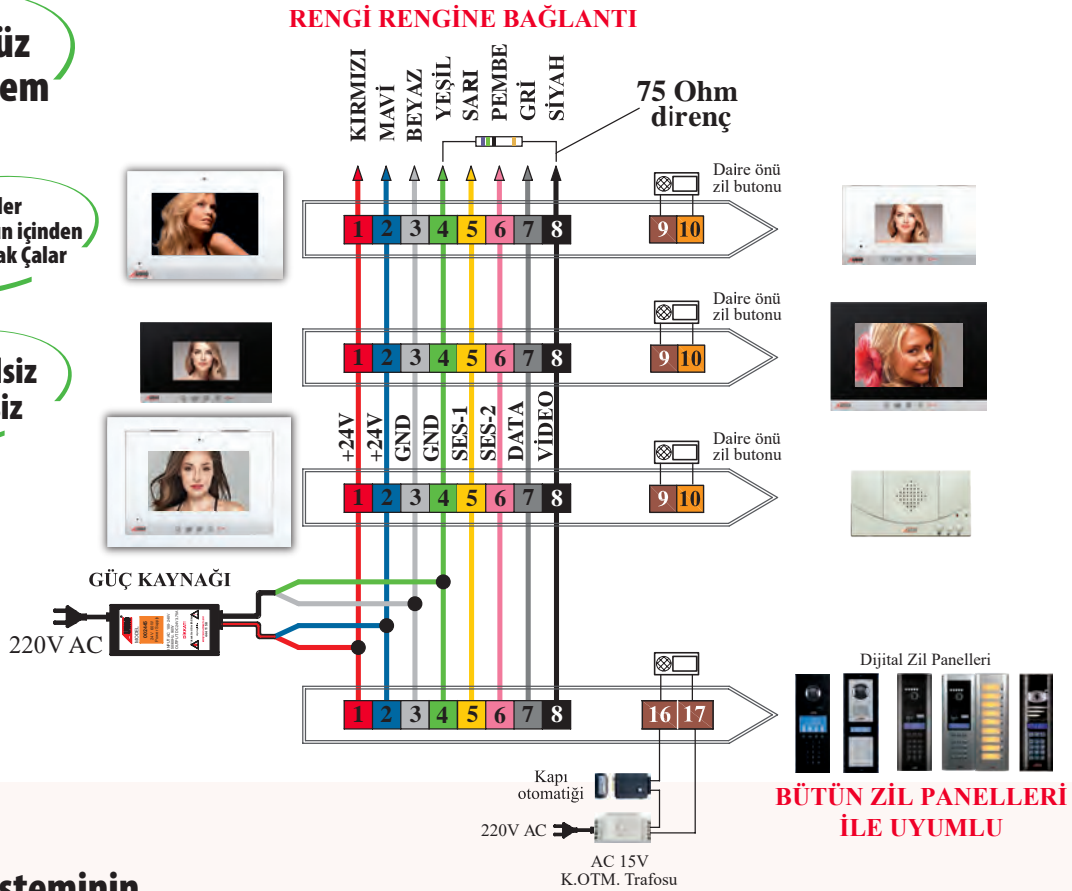
Sadece **DT-8** ile çalışır**Tek Binalar ve  
Siteler için****Çift Ses  
Kanallı****En FONKSİYONEL  
Görüntülü****Zil Dönüşsüz  
Sistem****Dış Ziller  
DT-8 Kablonun içinden  
Dijital Olarak Çalar****Koaksiyelsiz  
Santralsiz**

## BUS Plus Sisteminin Üstün Özellikleri

- 1 - Fotoğraf kaydetme
- 2 - Daireler ve Bloklar arası direkt konuşma
- 3 - Çift ses kanalı
- 4 - Güvenlikle görüntülü veya sesli görüşme
- 5 - Asansörden konuşma
- 6 - Market, havuz, sosyal tesisle direkt görüşme
- 7 - Çocuk parkı ve otoparkı izleyebilme
- 8 - Arayarı gösterme modülü
- 9 - Kart veya Şifre ile kapı açma
- 10- Santralsiz, koaksiyelsiz ve zil dönüşsüz
- 11- İsim arama
- 12- Mekanik Butonlu, Dokunmatik Butonlu panel ile kullanılabilme
- 13- Handsfree görüşme
- 14- Rahatsız edilmeme
- 15- Mekanik Buton, Dokunmatik Buton ve Dokunmatik Ekran Seçeneği

## Standart Özellikler

- Kapı ile görüntülü konuşma
- Kapıcı ile konuşma
- Daireler arası görüşme
- Elektronik gizlilik
- Kapı otomatığını açma
- Rengi rengine bağlantı
- Kapı seçme özelliği
- Zil melodisi seçimi
- Çok kanallı görüşme

## GÖRÜNTÜLÜ DİAFONLAR



ÜRÜN KODU	BUS PLUS GÖRÜNTÜLÜ DİAFONLAR İLE UYUMLU SESLİ DİAFONLAR	FİYAT
001439	FNK 310 Dijital Sesli Diafon (Kapıcı Ses Ayarlı)	518 TL
001215	Dijital Telefon	546 TL
001217	Dijital Telefon (Daireler Arası Görüşmeli ve Sosyal Tesis İçin)	606 TL



ÜRÜN KODU	3.5 ve 4.3" DİK BUS PLUS GÖRÜNTÜLÜ DİAFONLAR (Dar Alanlar İçin)	FİYAT
001105D	3.5" Mekanik Butonlu Dik Beyaz	1.400 TL
001184D	4.3" Dokunmatik Butonlu Dik Beyaz	1.300 TL
001185D	4.3" Dokunmatik Butonlu Dik Siyah	1.300 TL



BEYAZ	SİYAH	4.3" SLİM BUS PLUS GÖRÜNTÜLÜ DİAFONLAR	FİYAT
001180B	001181B	Mekanik Butonlu Bas Konuş (Beyaz Arka Kapak ve Çıtalı)	950 TL
001180	001181	Mekanik Butonlu Bas Konuş (Gri Arka Kapak ve Çıtalı)	980 TL
001182	001183	Mekanik Butonlu Handsfree (Gri Arka Kapak ve Çıtalı)	1.050 TL
001184	001185	Dokunmatik Butonlu Handsfree (Gri Arka Kapak ve Çıtalı)	1.200 TL

BEYAZ	SİYAH	4.3" MODERN BUS PLUS GÖRÜNTÜLÜ DİAFONLAR	FİYAT
001198B	001199B	Mekanik Butonlu Bas Konuş (Beyaz Arka Kapak ve Çıtalı)	950 TL
001198	001199	Mekanik Butonlu Bas Konuş (Gri Arka Kapak ve Çıtalı)	980 TL

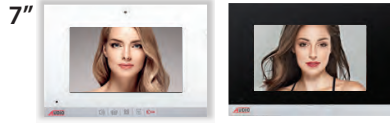

BEYAZ	SİYAH	7" SLİM BUS PLUS GÖRÜNTÜLÜ DİAFONLAR	FİYAT
001188B	001189B	Mekanik Butonlu Bas Konuş (Beyaz Arka Kapak ve Çıtalı)	1.450 TL
001188	001189	Mekanik Butonlu Bas Konuş (Gri Arka Kapak ve Çıtalı)	1.490 TL
001190	001191	Mekanik Butonlu Handsfree (Gri Arka Kapak ve Çıtalı)	1.560 TL
001192	001193	Dokunmatik Butonlu Handsfree (Gri Arka Kapak ve Çıtalı)	1.700 TL
001194	001195	Dokunmatik Ekranlı Alarmlı (Gri Arka Kapak ve Çıtalı)	3.000 TL
001194A	001195A	Dokunmatik Ekranlı Alarmlı Hafızalı (Gri Arka Kapak ve Çıtalı)	3.100 TL
001862	001863	Dokunmatik Ekranlı Cepten Kontrollü Kablo lu Akıllı Ev Şubesi	3.200 TL

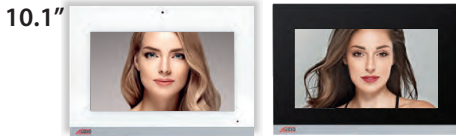

BEYAZ	SİYAH	10.1" SLİM BUS PLUS GÖRÜNTÜLÜ DİAFONLAR	FİYAT
001196	001197	Dokunmatik Ekranlı Alarmlı Hafızalı	4.350 TL
001864	001865	Dokunmatik Ekranlı Cepten Kontrollü Kablo lu Akıllı Ev Şubesi	4.450 TL

\* 4.3" 7" ve 10.1" GÖRÜNTÜLÜ DİAFONLARIMIZIN DAİRELER ARASI GÖRÜŞME ÖZELLİĞİ VARDIR.

\* DOKUNMATİK EKRANLI VE DOKUNMATİK BUTONLU GÖRÜNTÜLÜ DİAFONLARIMIZIN HANDSFREE ÖZELLİĞİ VARDIR.

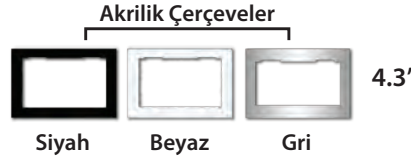

MALZEME	4.3" SIVA ALTI DİAFON ÇERÇEVE RENKLERİ VE ÜRÜN KODLARI	FİYAT
AKRİLİK	001293A (SİYAH) - 001293B (BEYAZ) - 001293GR (GRİ)	310 TL
ALÜMİNYUM	001293GM (GÜMÜŞ) - 001293AT (ANTRASİT) - 001293GD (GOLD)	800 TL
PASLANMAZ	001293KR (KROM)	1.200 TL

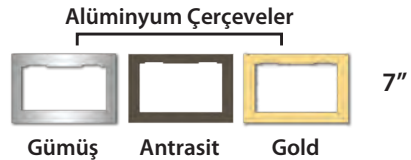

MALZEME	7" SIVA ALTI DİAFON ÇERÇEVE RENKLERİ VE ÜRÜN KODLARI	FİYAT
AKRİLİK	001292A (SİYAH) - 001292B (BEYAZ) - 001292GR (GRİ)	410 TL
ALÜMİNYUM	001292GM (GÜMÜŞ) - 001292AT (ANTRASİT) - 001292GD (GOLD)	900 TL
PASLANMAZ	001292KR (KROM)	1.400 TL



MALZEME	10.1" SIVA ALTI DİAFON ÇERÇEVE RENKLERİ VE ÜRÜN KODLARI	FİYAT
AKRİLİK	001291A (SİYAH) - 001291B (BEYAZ) - 001291GR (GRİ)	510 TL
ALÜMİNYUM	001291GM (GÜMÜŞ) - 001291AT (ANTRASİT) - 001291GD (GOLD)	1.200 TL
PASLANMAZ	001291KR (KROM)	2.000 TL

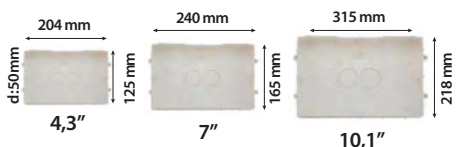

ÜRÜN KODU	SIVA ALTI MONTAJ İÇİN KASALAR	FİYAT
001291	10.1" Siva Altı Kasa	98 TL
001292	7" Siva Altı Kasa	65 TL
001293	4.3" Siva Altı Kasa	48 TL

Siva Altı Montaj için  
Alınacak Ürünler

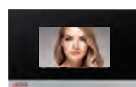

DAİRE CİHAZI

+



DAİRE CİHAZI  
ÖLÇÜSÜNDE ÇERÇEVE

+



SIVA ALTI  
MONTAJ KASASI

=





## BUS PLUS SİSTEM ÜRÜNLERİ



ÜRÜN KODU	BUS PLUS GÜVENLİK	FİYAT
001218	Dijital Güvenlik Telefonu Bus Plus	864 TL
001219	Güvenlik Konsolu	1.900 TL
009043A	Güvenlik Kamerası	2.000 TL



ÜRÜN KODU	GÜÇ KAYNAKLARI	FİYAT
002444	Güç Kaynağı 40 Watt	550 TL
002445	Güç Kaynağı 60 Watt	560 TL
002429	Güç Kaynağı 90 Watt	810 TL



ÜRÜN KODU	BUS PLUS VIDEO DAĞITICILAR	FİYAT
001374	Video Yükseltici	450 TL
001328	Video Dağıtıcı	160 TL
001022	Video Anahtarlayıcı Bus Plus	550 TL
001036	Kamera Seçme Modülü - 3 Kamera İçin	450 TL

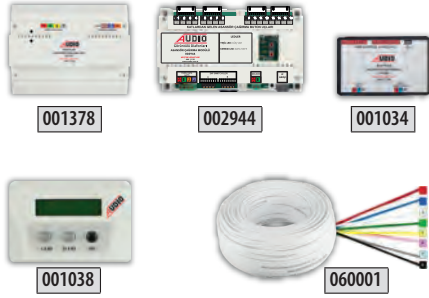

ÜRÜN KODU	BUS PLUS SİSTEM ÜRÜNLERİ	FİYAT
001378	Asansör Konuşma Kiti	1.400 TL
002944	Asansör Çağırma Modülü (16 Kata Kadar)	3.500 TL
001034	Dijital Panel Buton Dönüştürme Modülü	520 TL
001038	Arayanı Gösterme Cihazı (Güvenlik ve Kapıcı için)	650 TL
060001	DT8 Kablo (1 Merte)	18 TL

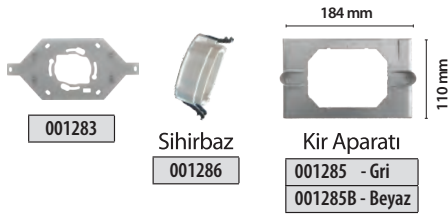

ÜRÜN KODU	MONTAJ APARATLARI	FİYAT
001283	Diafon Askı Aparatı (Sesli Diafon ile Aynı Delikleri Kullanarak Kolay Montaj)	12 TL
001286	Sihirbaz (Yeni Diafonların Anahtar Kasasına Vidasız Montaj Aparatı)	50 TL
001285	Kır Kapama Aparatı Gri Renkli	38 TL
001285B	Kır Kapama Aparatı Beyaz Renkli	28 TL



## GİRİŞ KONTROL ÜNİTELERİ

ÜRÜN KODU	GİRİŞ KONTROL ÜNİTELERİ	FİYAT
001424	Yeni KGK (Tuş Takımlı Kapı Giriş Paneli)	850 TL
001425	Yeni KGP (Kartlı Geçişli Tuş Takımlı Kapı Giriş Paneli, 999 Kart Hafızalı)	1.150 TL

\* 001424 Kodlu Yeni KGK ve 001425 Kodlu Yeni KGP 12VAC - 15VAC - 24VAC - 18VDC - 24VDC voltajlarla çalışabilir. (Çalıştırmak için Apartmandaki AC zil trafosu veya görüntülü diafon sisteminin 24V adaptörü kullanılabilir)



ÜRÜN KODU	PROXIMITY (TEMASSIZ) KARTLAR	FİYAT
AU-PCard	Kapı Giriş Kartı KGP 200, Yeni KGP ve Kart Okuyuculu Zil Panelleri için	12 TL
AU-PKey	Proximity Key KGP 200, Yeni KGP ve Kart Okuyuculu Zil Panelleri için	16 TL

## ZİL PANELLERİ

ZİL  
PANELİ  
ve  
ALTLIK



ÜRÜN KODU	BUS PLUS ZİL PANELLERİ	FİYAT
003002	Mekanik Butonlu Dijital Zil Paneli (2 Satır Ekran)	3.000 TL
003003	Mekanik Butonlu Dijital Zil Paneli (2 Satır Ekran) (KART OKUYUCULU)	3.300 TL
003004	Mekanik Butonlu Dijital Zil Paneli (4 Satır Ekran)	3.100 TL
003005	Mekanik Butonlu Dijital Zil Paneli (4 Satır Ekran) (KART OKUYUCULU)	3.400 TL
003006	Dokunmatik Butonlu Dijital Zil Paneli (Siyah) (KART OKUYUCULU)	4.700 TL
003007	Dokunmatik Butonlu Dijital Zil Paneli (Beyaz) (KART OKUYUCULU)	4.700 TL

Panel Vision

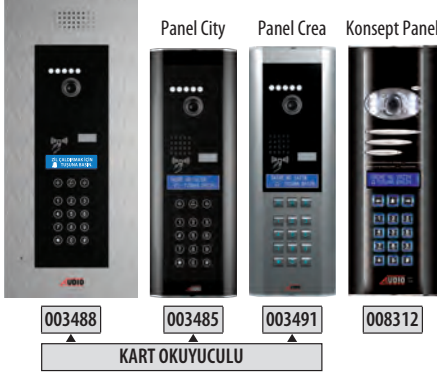

ÜRÜN KODU	BUS PLUS ZİL PANELLERİ	FİYAT
003488	Dokunmatik Butonlu Panel Vision (SIVA ALTI) (KART OKUYUCULU)	7.200 TL
003485	Dokunmatik Butonlu Panel City (KART OKUYUCULU)	4.200 TL
003491	Mekanik Butonlu Panel Crea (KART OKUYUCULU)	3.900 TL
008312	Konsept Dijital Zil Paneli	3.125 TL

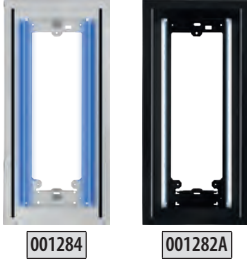

ÜRÜN KODU	IŞIKLI SIVA ÜSTÜ PANEL ALTLIKLARI	FİYAT
001282	BEYAZ Işıklı Siva Üstü Panel Altlığı (GÜMÜŞ)	1.000 TL
001282A	BEYAZ Işıklı Siva Üstü Panel Altlığı (SİYAH)	1.000 TL
001284	MAVİ Işıklı Siva Üstü Panel Altlığı (GÜMÜŞ)	1.000 TL
001284A	MAVİ Işıklı Siva Üstü Panel Altlığı (SİYAH)	1.000 TL

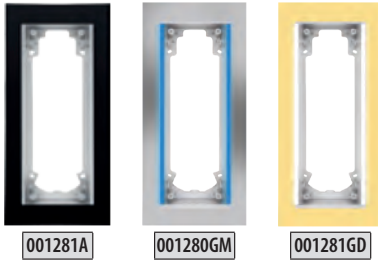

ÜRÜN KODU	IŞIKLI SIVA ALTI PANEL ALTLIKLARI	FİYAT
001281	Altı Panel Altlığı Kasası	100 TL
001281A	BEYAZ Işıklı Siva Altı Panel Altlığı (SİYAH)	1.000 TL
001281B	BEYAZ Işıklı Siva Altı Panel Altlığı (BEYAZ)	1.000 TL
001281GR	BEYAZ Işıklı Siva Altı Panel Altlığı (GRİ)	1.000 TL
001281GD	BEYAZ Işıklı Siva Altı Panel Altlığı (GOLD)	1.500 TL
001281GM	BEYAZ Işıklı Siva Altı Panel Altlığı (GÜMÜŞ)	1.500 TL
001281AT	BEYAZ Işıklı Siva Altı Panel Altlığı (ANTRASİT)	1.500 TL
001281KR	BEYAZ Işıklı Siva Altı Panel Altlığı (PASLANMAZ KROM)	2.400 TL
001280A	MAVİ Işıklı Siva Altı Panel Altlığı (SİYAH)	1.000 TL
001280B	MAVİ Işıklı Siva Altı Panel Altlığı (BEYAZ)	1.000 TL
001280GR	MAVİ Işıklı Siva Altı Panel Altlığı (GRİ)	1.000 TL
001280GD	MAVİ Işıklı Siva Altı Panel Altlığı (GOLD)	1.500 TL
001280GM	MAVİ Işıklı Siva Altı Panel Altlığı (GÜMÜŞ)	1.500 TL
001280AT	MAVİ Işıklı Siva Altı Panel Altlığı (ANTRASİT)	1.500 TL
001280KR	MAVİ Işıklı Siva Altı Panel Altlığı (PASLANMAZ KROM)	2.400 TL

Siva Altı Montaj için  
Alınacak Ürünler



+



+



=



ZİL PANELİ

IŞIKLI SIVA ALTI  
PANEL ALTLIĞI

SIVA ALTI  
MONTAJ KASASI

# ZİL PANELLERİ

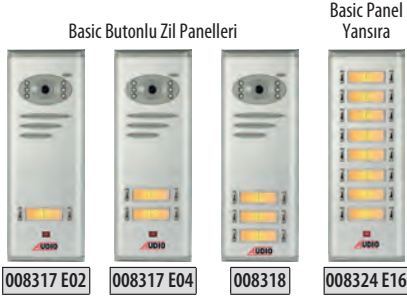

ÜRÜN KODU	BUS PLUS BUTONLU ZİL PANELLERİ	FİYAT
008317 E02	2 Butonlu Kameralı Dijital Zil Paneli	1.900 TL
008317 E04	4 Butonlu Kameralı Dijital Zil Paneli	2.000 TL
008318	6 Butonlu Kameralı Dijital Zil Paneli	2.100 TL
008328 E08	8 Butonlu Kameralı Dijital Zil Paneli	2.200 TL
008328 E10	10 Butonlu Kameralı Dijital Zil Paneli	2.300 TL
008324 E10	10 Butonlu Yan Sıra	640 TL
008324 E12	12 Butonlu Yan Sıra	730 TL
008324 E14	14 Butonlu Yan Sıra	820 TL
008324 E16	16 Butonlu Yan Sıra	910 TL

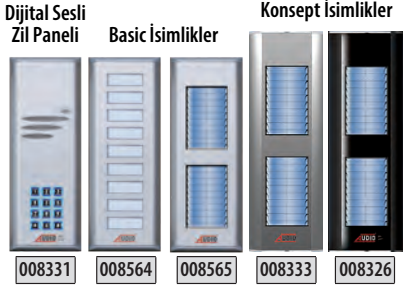

ÜRÜN KODU	BASIC DİJİTAL SESLİ ZİL PANELİ ve İSİMLİKLER	FİYAT
008331	Basic Dijital Sesli Zil Paneli	2.000 TL
008564	Basic İsimlik (18 İsim Kapasiteli)	800 TL
008565	Basic İsimlik (40 İsim Kapasiteli)	1.100 TL
008333	Konsept İsimlik (40 İsim Kapasiteli) (Gri)	1.250 TL
008326	Konsept İsimlik (40 İsim Kapasiteli) (Siyah)	1.250 TL

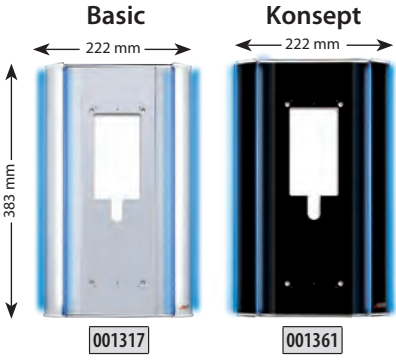

ÜRÜN KODU	BASIC ve KONSEPT DEKORATİF IŞIK TAKILABİLEN SIVA ÜSTÜ APARATLAR	FİYAT
001317	1 'li Basic Dekoratif Çerçeve (Gri)	1.000 TL
001317A	2 'li Basic Dekoratif Çerçeve (Gri)	1.400 TL
001317B	3 'lü Basic Dekoratif Çerçeve (Gri)	1.800 TL
001361	1 'li Konsept Dekoratif Çerçeve (Siyah)	1.000 TL
001361A	2 'li Konsept Dekoratif Çerçeve (Siyah)	1.400 TL
001361B	3 'lü Konsept Dekoratif Çerçeve (Siyah)	1.800 TL
001240	Mavi Işık Takımı (Basic ve Konsept Çerçevelerde Kullanılır)	350 TL
001294	Yamurluk Aparatı Krom	120 TL

001240 Mavi Işık Takımı - Ebat: 373 mm  
1317 - 1317A - 1317B - 1361 - 1361A - 1361B Ürün Kodlu Basic ve Konsept Dekoratif Çerçevelerle Kullanılır

001294 Yağmurluk Aparatı Ebat: 110x76x27mm



ÜRÜN KODU	BASIC ve KONSEPT ÇEVİRME APARATLARI	FİYAT
001316	Basic Çevirme Aparatı (Gri)	850 TL
001360	Konsept Çevirme Aparatı (Siyah)	900 TL
001230	Mavi Işık Takımı (Basic ve Konsept Çevirme Aparatında Kullanılır)	200 TL

001230 Mavi Işık Takımı - Ebat: 343 mm  
1316 - 1360 Ürün Kodlu Basic ve Konsept Çerçevelerle Kullanılır

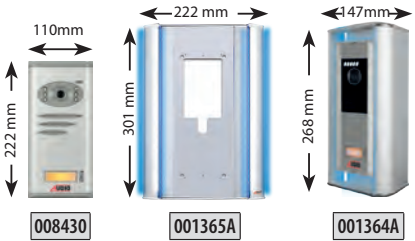

ÜRÜN KODU	BASIC VİLLA PANELLERİ ALTLIK ve ÇEVİRME APARATLARI	FİYAT
008430	1 Butonlu Kameralı Basic Zil Paneli	1.600 TL
001365A	1 'li Basic Dekoratif Çerçeve (Gri)	850 TL
011569	Mavi Işık Takımı (001365A ile Kullanılır)	320 TL
001364A	Villa Set Çevirme Aparatı (Gri)	700 TL
001232	Mavi Işık Takımı (001364A ile Kullanılır)	170 TL

011569 Mavi Işık Takımı - Ebat: 301 mm  
1365A Kodlu Dekoratif Çerçeve ile Kullanılır

001232 Mavi Işık Takımı - Ebat: 224 mm  
1364A Kodlu Dekoratif Çerçeve ile Kullanılır

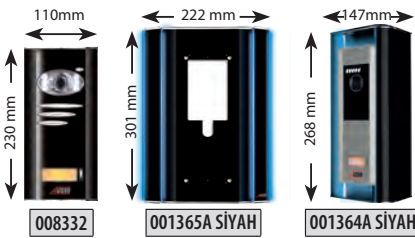

ÜRÜN KODU	KONSEPT VİLLA PANELLERİ ALTLIK ve ÇEVİRME APARATLARI	FİYAT
008332	1 Butonlu Kameralı Konsept Zil Paneli	1.950 TL
001365A SIYAH	1 'li Konsept Dekoratif Çerçeve (Siyah)	900 TL
011569	Mavi Işık Takımı (001365A SIYAH ile Kullanılır)	320 TL
001364A SIYAH	Villa Set Çevirme Aparatı (Siyah)	750 TL
001232	Mavi Işık Takımı (001364A SIYAH ile Kullanılır)	170 TL

011569 Mavi Işık Takımı - Ebat: 301 mm  
1365A SIYAH Kodlu Dekoratif Çerçeve ile Kullanılır

001232 Mavi Işık Takımı - Ebat: 224 mm  
1364A SIYAH Kodlu Dekoratif Çerçeve ile Kullanılır

ZİL  
PANELİ  
ve  
ALTLIK

## BUS PLUS SİSTEM ÜRÜNLERİ



ÜRÜN KODU	BUS PLUS GÜVENLİK	FİYAT
001218	Dijital Güvenlik Telefonu Bus Plus	864 TL
001219	Güvenlik Konsolu	1.900 TL
009043A	Güvenlik Kamerası	2.000 TL



ÜRÜN KODU	GÜÇ KAYNAKLARI	FİYAT
002444	Güç Kaynağı 40 Watt	550 TL
002445	Güç Kaynağı 60 Watt	560 TL
002429	Güç Kaynağı 90 Watt	810 TL



ÜRÜN KODU	BUS PLUS VIDEO DAĞITICILAR	FİYAT
001374	Video Yükseltici	450 TL
001328	Video Dağıtıcı	160 TL
001022	Video Anahtarlayıcı Bus Plus	550 TL
001036	Kamera Seçme Modülü - 3 Kamera İçin	450 TL

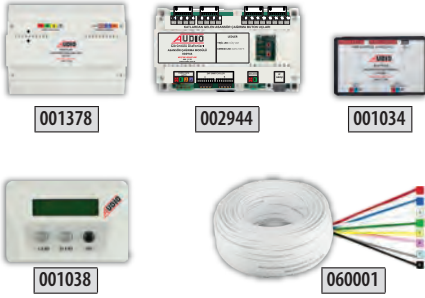

ÜRÜN KODU	BUS PLUS SİSTEM ÜRÜNLERİ	FİYAT
001378	Asansör Konuşma Kiti	1.400 TL
002944	Asansör Çağırma Modülü (16 Kata Kadar )	3.500 TL
001034	Dijital Panel Buton Dönüştürme Modülü	520 TL
001038	Arayanı Gösterme Cihazı (Güvenlik ve Kapıcı için)	650 TL
060001	DT8 Kablo (1 Merte)	18 TL

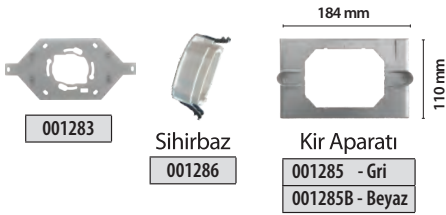

ÜRÜN KODU	MONTAJ APARATLARI	FİYAT
001283	Diafon Askı Aparatı (Sesli Diafon ile Aynı Delikleri Kullanarak Kolay Montaj)	12 TL
001286	Sihirbaz (Yeni Diafonların Anahtar Kasasına Vidasız Montaj Aparatı)	50 TL
001285	Kir Kapama Aparatı Gri Renkli	38 TL
001285B	Kir Kapama Aparatı Beyaz Renkli	28 TL



## GİRİŞ KONTROL ÜNİTELERİ











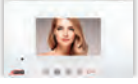
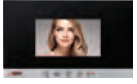
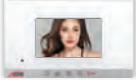

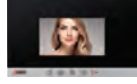
ÜRÜN KODU	GİRİŞ KONTROL ÜNİTELERİ	FİYAT
001424	Yeni KGK (Tuş Takımlı Kapı Giriş Paneli)	850 TL
001425	Yeni KGP (Kartlı Geçişli Tuş Takımlı Kapı Giriş Paneli, 999 Kart Hafızalı)	1.150 TL

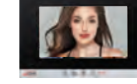
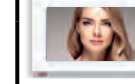
\* 001424 Kodlu Yeni KGK ve 001425 Kodlu Yeni KGP 12VAC - 15VAC - 24VAC - 18VDC - 24VDC voltajlarla çalışabilir. (Çalıştırmak için Apartmandaki AC zil trafosu veya görüntülü diafon sisteminin 24V adaptörü kullanılabilir)



ÜRÜN KODU	PROXIMITY (TEMASSIZ) KARTLAR	FİYAT
AU-PCard	Kapı Giriş Kartı KGP 200, Yeni KGP ve Kart Okuyuculu Zil Panelleri için	12 TL
AU-PKey	Proximity Key KGP 200, Yeni KGP ve Kart Okuyuculu Zil Panelleri için	16 TL

**DT-8****ile çalışır****BUS Plus<sup>+</sup>****Çift Ses Kanallı****En FONKSİYONEL  
Görüntülü****GÖRÜNTÜLÜ DİAFON PAKET FİYATLARI**

	4.3"	4.3"	4.3"	4.3"	4.3"	7"	7"	7"
								
								
<b>Daire Sayısı</b>	<b>008317 E04</b> Butonlu Zil Paneli	<b>003002</b> Mekanik Butonlu	<b>003002</b> Mekanik Butonlu	<b>003003</b> Mekanik Butonlu	<b>003002</b> Mekanik Butonlu	<b>003002</b> Mekanik Butonlu	<b>003491</b> Panel Crea	<b>003006</b> 4.3" Ekranlı Dok. But.
1	3.410	4.510	4.540	4.810	4.760	5.010	6.160	8.260
2	4.360	5.460	5.520	5.760	5.960	6.460	7.860	11.260
3	5.410	6.410	6.500	6.710	7.160	7.910	9.560	14.260
4	6.360	7.360	7.480	7.660	8.360	9.360	11.260	17.260
5	7.410	8.310	8.460	8.610	9.560	10.810	12.960	20.260
6	8.360	9.260	9.440	9.560	10.760	12.260	14.660	23.260
7	9.410	10.210	10.420	10.510	11.960	13.710	16.360	26.260
8	10.360	11.160	11.400	11.460	13.160	15.160	18.060	29.260
9	11.410	12.110	12.380	12.410	14.360	16.610	19.760	32.260
10	12.360	13.060	13.360	13.360	15.560	18.060	21.460	35.260
11	14.000	14.460	14.790	14.760	17.210	20.520	24.170	39.270
12	14.950	15.410	15.770	15.710	18.410	21.970	25.870	42.270
13	15.990	16.360	16.750	16.660	19.610	23.420	27.570	45.270
14	16.940	17.310	17.730	17.610	20.810	24.870	29.270	48.270
15	17.980	18.260	18.710	18.560	22.010	26.320	30.970	51.270
16	19.450	19.210	19.690	19.510	23.210	27.770	32.670	54.270
17	20.490	20.160	20.670	20.460	24.410	29.220	34.370	57.270
18	21.440	21.110	21.650	21.410	25.610	30.670	36.070	60.270
19	22.490	22.060	22.630	22.360	26.810	32.120	37.770	63.270
20	23.440	23.010	23.610	23.310	28.010	33.570	39.470	66.270
21	24.660	23.960	24.590	24.260	29.210	35.580	41.730	69.830
22	25.610	24.910	25.570	25.210	30.410	37.030	43.430	72.830
23	26.660	25.860	26.550	26.160	31.610	38.480	45.130	75.830
24	27.610	26.810	27.530	27.110	32.810	39.930	46.830	78.830
25	28.640	27.760	28.510	28.060	34.010	41.380	48.530	81.830

<b>İlave Daire</b>	<b>1.050</b>	<b>950</b>	<b>980</b>	<b>950</b>	<b>1.200</b>	<b>1.450</b>	<b>1.700</b>	<b>3.000</b>
--------------------	--------------	------------	------------	------------	--------------	--------------	--------------	--------------

Kapıcı Farkı (001217)	606 TL
Güvenlik Farkı (001218)	864 TL
Güvenlik İçin Arayanı Görme Farkı (001038)	650 TL

Sosyal Tesisle Görüşme Farkı (001217)	606 TL
Asansörden Konuşma Farkı (001378)	1.400 TL
Kamera Seçme Farkı (001022)	550 TL

\*Bus Plus Sistem paket fiyatları tek binaya göre hesaplanmıştır.

\*Paket fiyatlara diafon, adaptör ve zil paneli dahil; kablo ve diğer sistem parçaları hariçtir.

\*Butonlu zil panellerinde 15+1 daireden sonra 16 daire için 1 adet buton dönüştürücü eklenmiştir.

\*Binalarda daire sayısı ne olursa olsun Dublex daire diafonu bağlanacaksa, dublex daire sayısı kadar 002444 kullanılmalıdır.

\*Güvenlikle en yakın blok arası mesafe 100 m'den fazla ise sisteme 002445 güç kaynağı eklenmelidir.

\*Bus Plus Sistemde güç kaynağı olarak 30 daireye kadar 1 adet 002445, 30 ile 60 daire arasındaki binalarda 2 adet 002445, 60 daire üzeri binalarda 1 adet 002445 ile 1 adet 002429 kullanılmalıdır.

\*Dokunmatik Butonlu ve Dokunmatik Ekranlı Diafonlarda her 10 dairede 1 adet 002445 kullanılmalıdır.

\*Paket fiyatlara 10 daireden sonra 1 adet video yükseltici eklenmiştir. Buatlı tesisatlarda her katta 4 daire için 1 adet video dağıtıcı kullanılmalıdır.

**PAKET FİYAT LİSTESİ  
ve  
SİSTEM ÜRÜNLERİ**

# 4.3", 7" ve 10.1" Villa Set Ortak Özellikleri

- Renkli Ekran
- İkinci Kapı Bağlayabilme
- 2 Adet Harici Kamera Bağlayabilme
- Handsfree Konuşma
- Şubeler Arası Konuşma
- Ayarlanabilir Kamera Açısı

## EXTRA ADAPTÖR GEREKTİRMEZ!



## GİRİŞ KONTROL ÜNİTELERİ

ÜRÜN KODU	GİRİŞ KONTROL ÜNİTELERİ	FİYAT
001424	<b>Yeni KGK (Tuş Takımlı Kapı Giriş Paneli)</b>	850 TL
001425	<b>Yeni KGP (Kartlı Geçişli Tuş Takımlı Kapı Giriş Paneli, 999 Kart Hafızalı)</b>	1.150 TL

\* 001424 Kodlu Yeni KGK ve 001425 Kodlu Yeni KGP 12VAC - 15VAC - 24VAC - 18VDC - 24VDC voltajlarla çalışabilir. (Çalıştırmak için Apartmandaki AC zil trafosu veya görüntülü diafon sisteminin 24V adaptörü kullanılabilir)



AU-PCard



AU-PKey

ÜRÜN KODU	PROXIMITY (TEMASSIZ) KARTLAR	FİYAT
AU-PCard	<b>Kapı Giriş Kartı</b> KGP 200, Yeni KGP ve Kart Okuyuculu Zil Panelleri için	12 TL
AU-PKey	<b>Proximity Key</b> KGP 200, Yeni KGP ve Kart Okuyuculu Zil Panelleri için	16 TL

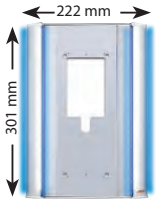

001365A

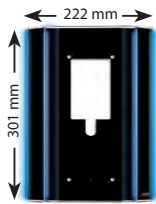

001365A SİYAH

ÜRÜN KODU	VİLLA PANEL ALTIKLARI	FİYAT
001365A	1 'li <b>Basic</b> Dekoratif Çerçeve (Gri)	850 TL
001365A SİYAH	1 'li <b>Konsept</b> Dekoratif Çerçeve (Siyah)	900 TL
011569	<b>Mavi</b> Işık Takımı	320 TL

011569 Mavi Işık Takımı - Ebat: 301 mm  
1365A - 1365A SİYAH Kodlu Dekoratif Çerçeve ile Kullanılır



001364A



001364A SİYAH

ÜRÜN KODU	VİLLA ÇEVİRME APARATLARI	FİYAT
001364A	1 'li <b>Basic</b> Villa Zil Paneli Çevirme Aparatı (Gri)	700 TL
001364A SİYAH	1 'li <b>Konsept</b> Villa Zil Paneli Çevirme Aparatı (Siyah)	750 TL
001232	<b>Mavi</b> Işık Takımı	170 TL

001232 Mavi Işık Takımı - Ebat: 224 mm  
1364A - 1364A SİYAH Kodlu Dekoratif Çerçeve ile Kullanılır

## Çevirme Aparatı Kullanım Şekli

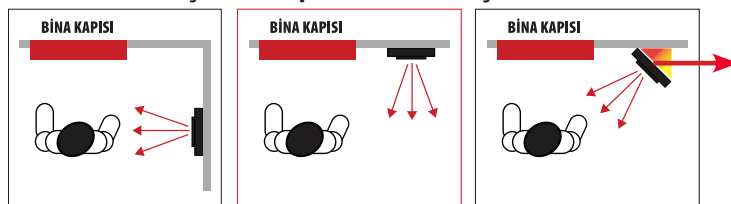

DOĞRU MONTAJ

YANLIŞ MONTAJ

DOĞRU MONTAJ



Çevirme Aparatı:  
001364 A

## 4,3" Mekanik Butonlu Handsfree Villa Set

001460 - Beyaz Diafonlu Villa Set

001463 - Siyah Diafonlu Villa Set

### Set İÇeriĐi

- Şube
- Zil Paneli
- Güç KaynaĐı

**3.520 TL**

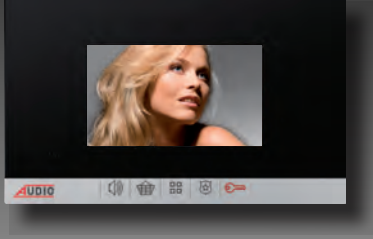

001182 SET	BEYAZ 4.3" İlave Diafon	1.050 TL
001183 SET	SİYAH 4.3" İlave Diafon	1.050 TL
001456	İlave Zil Paneli	1.950 TL
002444	İlave Güç KaynaĐı	550 TL



## 7" Mekanik Butonlu Handsfree Villa Set

001461 A - Beyaz Diafonlu Villa Set

001464 A - Siyah Diafonlu Villa Set

### Set İÇeriĐi

- Şube
- Zil Paneli
- Güç KaynaĐı

**4.030 TL**



001190 SET	BEYAZ 7" İlave Diafon	1.560 TL
001191 SET	SİYAH 7" İlave Diafon	1.560 TL
001456	İlave Zil Paneli	1.950 TL
002444	İlave Güç KaynaĐı	550 TL



## 10.1" Dokunmatik Ekranlı Handsfree Villa Set

001462 - Beyaz Diafonlu Villa Set

001465 - Siyah Diafonlu Villa Set

### Set İÇeriĐi

- Şube
- Zil Paneli
- Güç KaynaĐı

**6.820 TL**

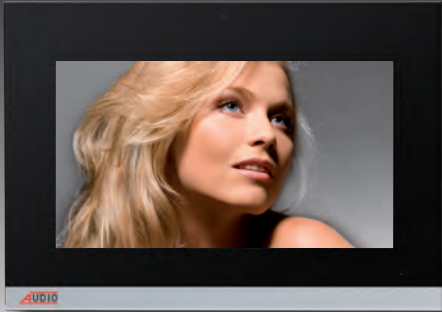

001196 SET	BEYAZ 10.1" İlave Diafon	4.350 TL
001197 SET	SİYAH 10.1" İlave Diafon	4.350 TL
001456	İlave Zil Paneli	1.950 TL
002444	İlave Güç KaynaĐı	550 TL



### 4.3" , 7" ve 10.1" Villa Set Ortak Parça ve Aksesuarlar

001022

Video Anahtarlayıcı

550 TL

060001

DT-8 Kablo

18 TL

# Türkiye'nin En Şık Diafonları



**Audio 8+nD**

## DİAFONLAR



001012



001013



001226



001223

Ürün Kodu	AÇIKLAMA	Fiyatı
001012	8+n Konsept SA 201 Kapıcsız Diafon	170 TL
001013	8+n Konsept SA 301 Kapılı Diafon	180 TL
001226	8+n Basic KD 200 Kapıcsız Diafon	140 TL
001223	8+n Basic KD 310 Kapılı Ses Ayarlı Diafon	150 TL

## SANTRAL VE SİSTEM PARÇALARI



002020



002268



002269



001016



060001

Ürün Kodu	AÇIKLAMA	Fiyatı
002020	AS 202 Kapıcsız, Çift Zilli, 2 Melodili, Basic Santral	1.124 TL
002268	AS 302 Kapılı, Çift Zilli, 2 Melodili Santral	1.590 TL
002269	AS 310 Kapılı, Çift Zil, 2 Melodi, M.Otm., Kapı Seçm. Santral	1.870 TL
001016	SA 2 Kapıcı Şubesi	300 TL
060001	DT 8 - 8 Telli Diafon Kablosu	18 TL

### TEK BUTONLU ZİL PANEL

**Konsept**  
Seri



Buton Sayısı	004813 Fiyatı
1	510 TL
2	568 TL
3	626 TL
4	684 TL
5	742 TL
6	800 TL
7	858 TL
8	916 TL
9	974 TL
10	1.032 TL
11	1.090 TL
12	1.148 TL

### YAN SIRA TEK BUTONLU ZİL PANEL

**Konsept**  
Seri



Buton Sayısı	005233 K Fiyatı	006225 U Fiyatı
4	550 TL	580 TL
5	608 TL	638 TL
6	666 TL	696 TL
7	724 TL	754 TL
8	782 TL	812 TL
9	840 TL	870 TL
10	898 TL	928 TL
11	956 TL	986 TL
12	1.014 TL	1.044 TL
13	1.072 TL	1.102 TL
14	1.130 TL	1.160 TL
15	1.188 TL	1.218 TL
16	1.246 TL	

### ÇİFT BUTONLU ZİL PANEL

**Basic**  
Seri



Buton Sayısı	004849 Fiyatı
2	400 TL
4	470 TL
6	540 TL
8	610 TL
10	680 TL
12	750 TL
14	820 TL
16	890 TL
18	960 TL
20	1.030 TL

### YAN SIRA ÇİFT BUTONLU ZİL PANEL

**Basic**  
Seri



Buton Sayısı	004851 K Fiyatı	004853 U Fiyatı
8	500 TL	520 TL
10	570 TL	590 TL
12	640 TL	660 TL
14	710 TL	730 TL
16	780 TL	800 TL
18	850 TL	870 TL
20	920 TL	940 TL
22	990 TL	1.010 TL
24	1.060 TL	1.080 TL
26	1.130 TL	1.150 TL
28	1.200 TL	1.220 TL
30	1.270 TL	



## SESLİ DİAFON PAKET FİYAT LİSTESİ

Konsept  
SerisiBasic  
Serisi

Daire Sayısı

	Audio 8+nD KAPICISIZ SA 201	Audio 8+nD KAPICILI SA 301	Audio 8+nD KAPICISIZ SA 201	Audio 8+nD KAPICILI SA 301	Audio 8+nD KAPICISIZ KD 200	Audio 8+nD KAPICILI KD 310
1	1.804	2.638	1.694	2.470	1.664	2.440
2	2.032	2.876	1.864	2.720	1.804	2.660
3	2.260	3.114	2.104	2.900	2.014	2.810
4	2.488	3.352	2.274	3.150	2.154	3.030
5	2.716	3.590	2.514	3.330	2.364	3.180
6	2.944	3.828	2.684	3.580	2.504	3.400
7	3.172	4.066	2.924	3.760	2.714	3.550
8	3.400	4.304	3.094	4.010	2.854	3.770
9	3.628	4.542	3.334	4.190	3.064	3.920
10	3.856	4.780	3.504	4.440	3.204	4.140
11	4.084	5.018	3.744	4.620	3.414	4.290
12	4.312	5.256	3.914	4.870	3.554	4.510
13	4.540	5.494	4.154	5.050	3.764	4.660
14	4.768	5.732	4.324	5.300	3.904	4.880
15	4.996	5.970	4.564	5.480	4.114	5.030
16	5.224	6.208	4.734	5.730	4.254	5.250
17	5.452	6.446	4.974	5.910	4.464	5.400
18	5.680	6.684	5.144	6.160	4.604	5.620
19	5.908	6.922	5.384	6.340	4.814	5.770
20	6.136	7.160	5.554	6.610	4.954	6.010
21	6.364	7.398	5.834	6.860	5.164	6.260
22	6.592	7.636	6.074	7.110	5.374	6.510
23	6.820	7.874	6.314	7.360	5.584	6.760
24	7.048	8.112	6.554	7.610	5.794	7.010
25	7.276	8.350	6.794	7.860	6.004	7.260
İlave Daire	228	238	240	250	210	220
İlave Panel	524				536	

\*Kapıcısız paket fiyatlar Basic santrale göre hesaplanmıştır. Azami 25 daire oluşturulabilir.

\*25 Daire üzerindeki sistemlerde 230 TL santral farkı ilave eklenecektir. Kapılı paket fiyatlara kapıcı şubesi dahildir.

\*Paket fiyatlara şube, çift zilli santral ve zil paneli dahildir. Kablo ve diğer malzemeler hariçtir.

\*Diafon sistemlerindeki işçilik, malzeme tutarının %30'u oranındadır.

# Türkiye'nin en kullanışlı ekonomik diafonu



## Türkiye'nin En Kaliteli Diafon Sistemi

### Audio4+nD



001033



001227



002282

Ürün Kodu	AÇIKLAMA	Fiyatı
001033	4+n Basic E 12 Kapıcısız Diafon	140 TL
001227	4+n Basic KD-E Kapıcısız, Basic Diafon	140 TL

Ürün Kodu	AÇIKLAMA	Fiyatı
002282	ES 102 Kapıcısız, Çift Zilli Santral	1.250 TL

#### TEK BUTONLU ZİL PANEL

#### YAN SIRA TEK BUTONLU ZİL PANEL

#### ÇİFT BUTONLU ZİL PANEL

#### YAN SIRA ÇİFT BUTONLU ZİL PANEL

#### Konsept Serisi



Buton Sayısı	004813 Fiyatı
1	510 TL
2	568 TL
3	626 TL
4	684 TL
5	742 TL
6	800 TL
7	858 TL
8	916 TL
9	974 TL
10	1.032 TL
11	1.090 TL
12	1.148 TL

#### Konsept Serisi



Buton Sayısı	005233 K Fiyatı	006225 U Fiyatı
4	550 TL	580 TL
5	608 TL	638 TL
6	666 TL	696 TL
7	724 TL	754 TL
8	782 TL	812 TL
9	840 TL	870 TL
10	898 TL	928 TL
11	956 TL	986 TL
12	1.014 TL	1.044 TL
13	1.072 TL	1.102 TL
14	1.130 TL	1.160 TL
15	1.188 TL	1.218 TL
16	1.246 TL	

#### Basic Serisi



Buton Sayısı	004849 Fiyatı
2	400 TL
4	470 TL
6	540 TL
8	610 TL
10	680 TL
12	750 TL
14	820 TL
16	890 TL
18	960 TL
20	1.030 TL

#### Basic Serisi



Buton Sayısı	004851 K Fiyatı	004853 U Fiyatı
8	500 TL	520 TL
10	570 TL	590 TL
12	640 TL	660 TL
14	710 TL	730 TL
16	780 TL	800 TL
18	850 TL	870 TL
20	920 TL	940 TL
22	990 TL	1.010 TL
24	1.060 TL	1.080 TL
26	1.130 TL	1.150 TL
28	1.200 TL	1.220 TL
30	1.270 TL	

## Audio4+nET ET SİSTEM TELEFONLAR



Ürün Kodu	4+n ET SERİSİ TELEFONLAR - GİZLİLİKSİZ	Fiyatı
001072	4+n Basic ET 300 Kapıcılı	290 TL

Ürün Kodu	4+n ET SERİSİ SANTRAL	Fiyatı
002336	ETS 302 Kapıcılı, Çift Zilli Santral	1.430 TL

ET Serisi santral fiyatlarına kapıcı şubesi dahil değildir. Kapıcı şubesi olarak 4+n Basic ET 300 kapıcı şubesi kullanılacaktır.

#### ÇİFT BUTONLU ZİL PANELİ

#### Basic Serisi

Buton Sayısı	ET 004845 Fiyatı
2	500 TL
4	570 TL
6	640 TL
8	710 TL
10	780 TL
12	850 TL
14	920 TL
16	990 TL
18	1.060 TL
20	1.130 TL

#### YAN SIRA ÇİFT BUTONLU ZİL PANEL

#### Basic Serisi

Buton Sayısı	004851 K Fiyatı	004853 U Fiyatı
8	500 TL	520 TL
10	570 TL	590 TL
12	640 TL	660 TL
14	710 TL	730 TL
16	780 TL	800 TL
18	850 TL	870 TL
20	920 TL	940 TL
22	990 TL	1.010 TL
24	1.060 TL	1.080 TL
26	1.130 TL	1.150 TL
28	1.200 TL	1.220 TL
30	1.270 TL	

## SESİL DİAFON PAKET FİYAT LİSTESİ

Basic  
Serisi

Daire Sayısı

	Audio4+nD KAPICISIZ KD - E	Audio4+nD KAPICISIZ E 12	Audio4+nET KAPICILI ET 300
1	1.790	1.790	2.510
2	1.930	1.930	2.870
3	2.140	2.140	3.160
4	2.280	2.280	3.520
5	2.490	2.490	3.810
6	2.630	2.630	4.170
7	2.840	2.840	4.460
8	2.980	2.980	4.820
9	3.190	3.190	5.110
10	3.330	3.330	5.470
11	3.540	3.540	5.760
12	3.680	3.680	6.120
13	3.890	3.890	6.410
14	4.030	4.030	6.770
15	4.240	4.240	7.060
16	4.380	4.380	7.420
17	4.590	4.590	7.710
18	4.730	4.730	8.070
19	4.940	4.940	8.360
20	5.080	5.080	8.940
21	5.510	5.510	9.230
22	5.650	5.650	9.590
23	5.860	5.860	9.880
24	6.000	6.000	10.240
25	6.210	6.210	10.530
İlave Daire	210	210	360
İlave Panel	536	536	500

\*8+nD kapıcısız paket fiyatlar Basic santrale göre hesaplanmıştır, azami 25 daire oluşturulabilir.

\*25 Daire üzerindeki sistemlerde santral fiyat farkı eklenecektir. Paket fiyatlarda; şube, çift zilli santral ve zil paneli dahildir. Kablo ve diğer sistem parçaları hariçtir.

\*8+nD ve 4+nD sistem Basic serisi ürünler, Konsept zil paneli ile de kullanılabilir. Diafon sistemlerinde işçilik, malzeme tutarının %30'u oranındadır. Kapıcılı paket fiyatlara kapıcı şubesi dahildir.

# Yüksek Teknolojili IP Ürünler (Android & Linux)

**YENİ  
YAKINDA**

Yüz Tanıma Sistemi

10.1"

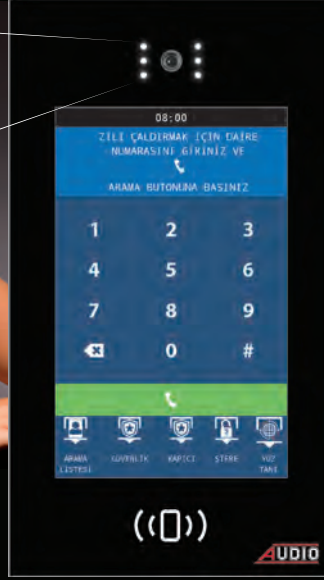

Dokunmatik Ekranlı  
Yüz Tanımalı

7"



Dokunmatik Ekranlı

4.3"



Dokunmatik Butonlu

4.3"



Mekanik Butonlu

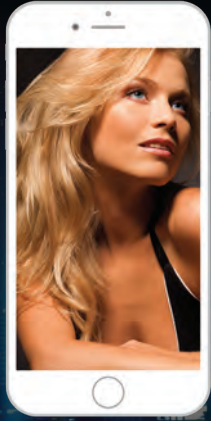

Siz Evde Yokken Misafiriniz Geldiğinde  
Cep Telefonunuzdan Misafiriniz ile  
Görüntülü Görüşebilirsiniz ve Kapıyı Açabilirsiniz

**YENİ  
YAKINDA**

## IP ÜRÜNLER (Linux)

4.3"

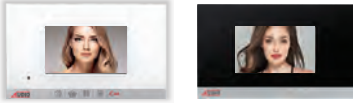

BEYAZ	SİYAH	4.3" SLİM IP LINUX GÖRÜNTÜLÜ DİAFONLAR	FİYAT
002600	002601	Mekanik Butonlu	1.650 TL
002602	002603	Dokunmatik Butonlu	1.800 TL
002604	002605	Dokunmatik Ekranlı Alarmlı	2.000 TL

7"

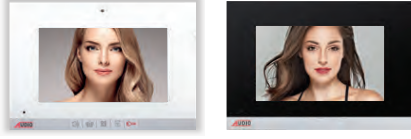

BEYAZ	SİYAH	7" SLİM IP LINUX GÖRÜNTÜLÜ DİAFONLAR	FİYAT
002614	002615	Mekanik Butonlu	2.320 TL
002618	002619	Dokunmatik Butonlu	2.470 TL
002622	002623	Dokunmatik Ekranlı Alarmlı	2.670 TL
002624	002625	Dokunmatik Ekranlı Alarmlı Kameralı	2.750 TL
001862L	001863L	Dokunmatik Ekranlı <b>Cepten Kontrollü Kablolu</b> Akıllı Ev Şubesi	2.950 TL
001862L-RL	001863L-RL	Dokunmatik Ekranlı <b>Cepten Kontrolsüz Kablolu</b> Akıllı Ev Şubesi	2.950 TL

10.1"

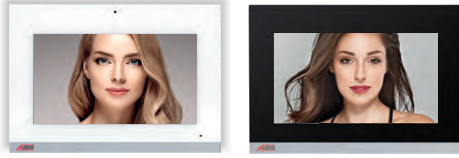

BEYAZ	SİYAH	10.1" SLİM IP LINUX GÖRÜNTÜLÜ DİAFONLAR	FİYAT
002634	002635	Dokunmatik Ekranlı Alarmlı	4.250 TL
002636	002637	Dokunmatik Ekranlı Alarmlı Kameralı	4.375 TL
001864L	001865L	Dokunmatik Ekranlı <b>Cepten Kontrollü Kablolu</b> Akıllı Ev Şubesi	4.500 TL

4.3"

7"

10.1"



BEYAZ	SİYAH	IP LINUX ve ANDROID ZİL PANELLERİ	FİYAT
002900L	002901L	4.3" Ekranlı Mekanik Butonlu (LINUX)	6.000 TL
002904L	002905L	4.3" Ekranlı Dokunmatik Butonlu (LINUX)	6.250 TL
002916	002917	7" Dokunmatik Ekranlı (ANDROID - Linux Diafonlarla da Uyumlu)	8.500 TL
	002921	10.1" Dokunmatik Ekranlı-Yüz Tanıma Özellikli (ANDROID - Linux Diafonlarla da Uyumlu)	20.000 TL



ÜRÜN KODU	KONSOLLAR, TELEFONLAR, VİLLA PANELİ ve YÖNETİM YAZILIMI	FİYAT
002940	Güvenlik Konsolu	7.350 TL
002941	Resepsiyon Konsolu	7.350 TL
002942	Teknik Telefon	1.300 TL
002943	Asansör Telefonu	1.300 TL
002920	Villa Zil Paneli	2.600 TL
002945	Yönetim Yazılımı	4.310 TL
009052	IP Kamera	3.500 TL



ÜRÜN KODU	SWITCHLER	FİYAT
015167	4'lü PoE Switch	900 TL
015168	8'li PoE Switch	1.250 TL
015172	8'li Network Switch	700 TL
015173	16'lı Network Switch	1.700 TL
015174	24'lü Network Switch	3.150 TL
015042	RJ 45 Jack (8'li Erkek - CAT-6 Uyumlu)	5 TL



ÜRÜN KODU	ASANSÖR BAĞLANTI CİHAZLARI ve FİBER DÖNÜŞTÜRÜCÜ	FİYAT
002944	Asansör Modülü	3.500 TL
015178	IP Asansör Cihazı Bağlantı Seti	3.190 TL
015180	CAT-5 Fiber Dönüştürücü	Fiyat Sorunuz

## BAĞLANTI ŞEMASI - 1

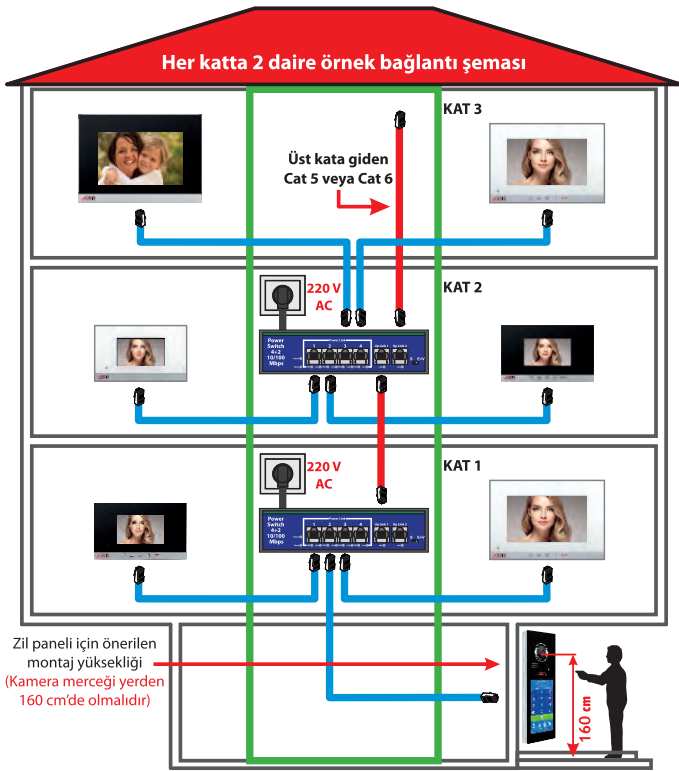

**Bağlantı Şeması -1**'de görüldüğü gibi katta iki daire var . Birinci kata power switch konuldu, 2 daire ve zil paneline power switch'ten cat kablolar çekildi, ikinci kata power switch konuldu, ikinci kattaki 2 daire ve üçüncü kattaki 2 daire cat kabloları çekildi. Bu tesisat yapısı ile sadece 8 adet power switch ile 15 kat çalıştırılabilir. Katlar arası kablo bağlantıları power switch üzerindeki UP-link konnektörlerinden yapılabilir ancak en fazla 8 adet power switch birbirine bağlanabilir.

## BAĞLANTI ŞEMASI - 2

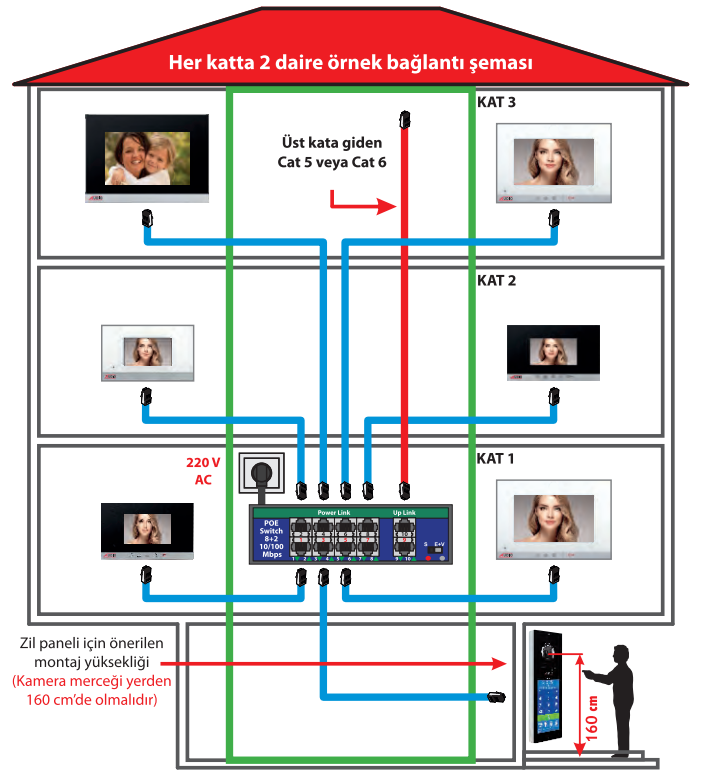

**Bağlantı Şeması -2**'de görüldüğü gibi katta iki daire var . Birinci kata power switch konuldu, Birinci, ikinci ve üçüncü katlarda bulunan 6 daire ve zil paneline power switch'ten cat kablolar çekildi. Bu tesisat yapısı ile sadece 8 adet power switch ile 24 kat çalıştırılabilir. Katlar arası kablo bağlantıları power switch üzerindeki UP-link konnektörlerinden yapılabilir ancak en fazla 8 adet power switch birbirine bağlanabilir.

## MONTAJ SIRASINDA DİKKAT EDİLMESİ GEREKEN HUSUSLAR

1. Her daireden şaftta bulunan Power Switch'e Cat5 veya Cat6 kablo ayrı ayrı çekilmelidir.
2. Power switch ile daire arası kablo mesafesi maksimum 100 metre olmalıdır ( her bir daire için ).
3. Power switch ile daireler arası kablolar Power Link ( 1 - 4 ) RJ-45 konnektörlerden yapılmalıdır.
4. Power switchler ve normal network switch arası kablolar UP-Link RJ-45 konnektörlerden yapılmalıdır. Kesinlikle Power Link konnektörlerinden yapılmamalıdır.
5. Her bir Power switch için şaftta **220 V AC topraklı priz** bırakılmalıdır.
6. Zil paneli kapı otomatığı bağlantısı için 2x0,75 kablo ve harici besleme (15 V AC) kullanılmalıdır. Panel için led aydınlatma kullanılacak ise harici 2x0,75 kablo ve besleme (24 V DC) kullanılmalıdır.

## RJ-45 KABLO SIRALAMASI

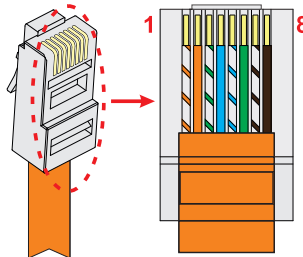

- 1- Turuncu-Beyaz
- 2- Turuncu
- 3- Yeşil-Beyaz
- 4- Mavi
- 5- Mavi-Beyaz
- 6- Yeşil
- 7- Kahverengi-Beyaz
- 8- Kahverengi

# Yüksek Teknolojili IP Ürünler (Android)

IP Android Akıllı Ev Sistemi **Beyne** İhtiyaç Olmadan  
**Cep Telefonundan** ve **Android Diafondan**  
Akıllı Evi Kontrol Eder



Android Diafon ve Cep Telefonunuzdan  
Akıllı Evinizi Kontrol Edebilirsiniz

**YENİ  
YAKINDA**

**Android Akıllı Ev Sistemi  
Bütün Audio Akıllı Ev Paketleri ile uyumludur.**

# 1'li Röle Modülü ile **Beyne** İhtiyaç Olmadan **Tek Dokunuşla** Evinizin Elektrikliğini Kesebilirsiniz

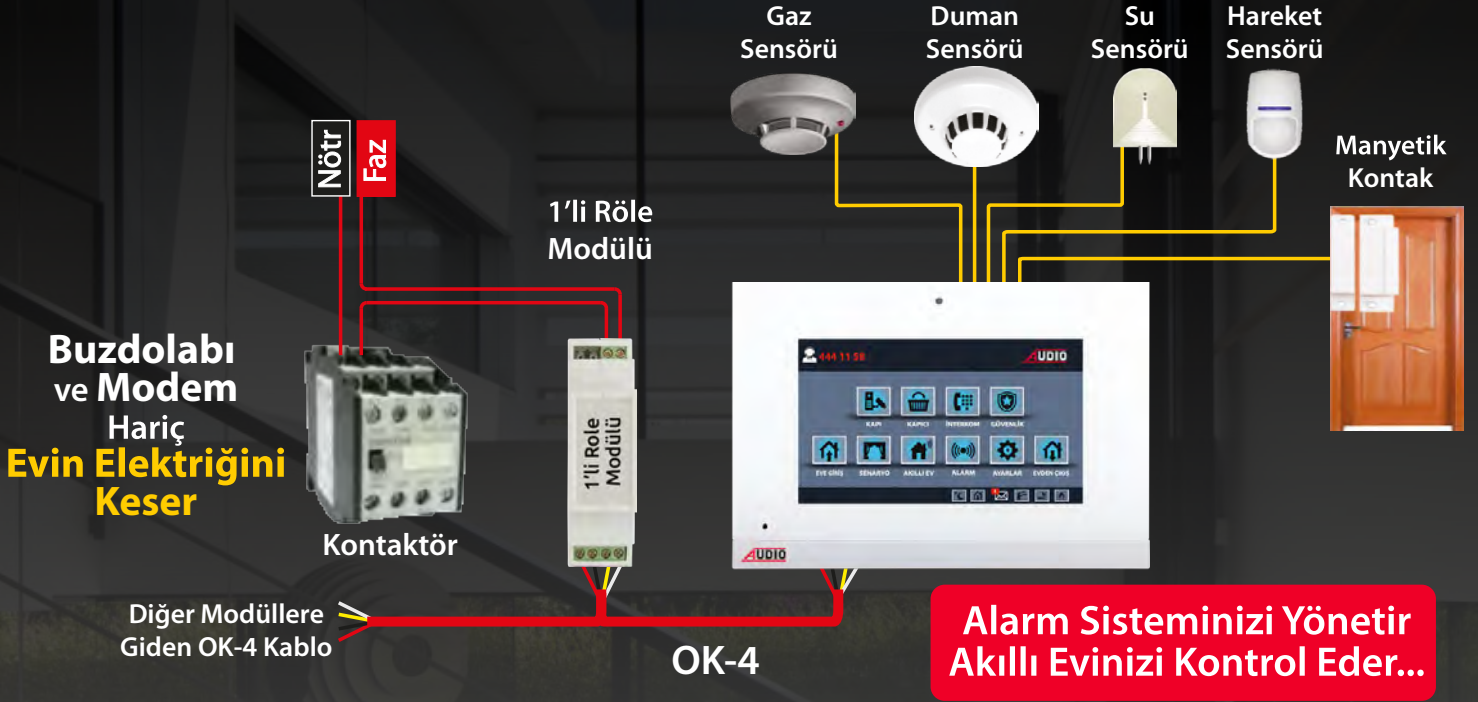

**Akıllı Ev Projelerinize Değer Katar, Daire Satışlarınızı Hızlandırır...**



**AUDIO**

**Akıllı Evinizi Cep Telefonu ile  
Dünyanın Her Yerinden Kontrol Edebilirsiniz**





## AKILLI EV SİSTEMİ ÜRÜNLERİ (Beyin Kullanmadan)



BEYAZ	SİYAH	SLİM BUS PLUS ve SLİM IP AKILLI EV ŞUBELERİ	FİYAT
001862L-RL	001863L-RL	IP LINUX 7" Dokunmatik Ekranlı Cepten Kontrolsüz (Kablolu)	2.950 TL
001810-1RL		1'li Röle Modülü (Evin Elektrikliğini Açıp Kapatmak İçin Kullanılır)	900 TL

## AKILLI EV SİSTEMİ ÜRÜNLERİ (Beyin Kullanarak)



BEYAZ	SİYAH	SLİM BUS PLUS ve SLİM IP AKILLI EV ŞUBELERİ	FİYAT
001862	001863	BUS PLUS 7" Dokunmatik Ekranlı Cepten Kontrollü (Kablolu)	3.200 TL
001862L	001863L	IP LINUX 7" Dokunmatik Ekranlı Cepten Kontrollü (Kablolu)	2.950 TL



BEYAZ	SİYAH	SLİM BUS PLUS ve SLİM IP AKILLI EV ŞUBELERİ	FİYAT
001864	001865	BUS PLUS 10.1" Dokunmatik Ekranlı Cepten Kontrollü (Kablolu)	4.450 TL
001864L	001865L	IP LINUX 10.1" Dokunmatik Ekranlı Cepten Kontrollü (Kablolu)	4.500 TL



ÜRÜN KODU	AKILLI EV BEYİN VE GÜÇ KAYNAKLARI	FİYAT
001810	Beyin	2.000 TL
001819	Güç Kaynağı (24 V DC - 2.5 A) - (Beyin ve Modüller için)	660 TL
001818	Güç Kaynağı (12 V DC - 1 A) - (Sensörler için)	400 TL
001825	Güç Kaynağı (24 V DC - 2.5 A / 12 V DC - 1 A)	888 TL

Anahtar Arkası Modüller

Pano Tipi Modüller



IR Modülü

Termostat Modülü



ANAHTAR ARKASI ve PANO TİPİ MODÜLLER	ANAHTAR ARKASI	FİYAT	PANO TİPİ	FİYAT
1'li Lamba Modülü	001801	550 TL	001801-PT	700 TL
2'li Lamba Modülü	001802	650 TL	001802-PT	750 TL
Perde / Panjur Modülü	001803	650 TL	001803-PT	780 TL
Dimmer Modülü	001804	530 TL		
Priz Modülü	001805	650 TL	001805-PT	780 TL
Klima Modülü	001806	640 TL	001806-PT	750 TL
Kombi Modülü	001807	560 TL	001807-PT	720 TL
IR Modülü	001808	750 TL		
İnput Modülü	001809	470 TL		
Termostat Modülü	001828	1.100 TL		

\* Tablodaki kodlar Light Anahtara göredir. Aç-Kapa Anahtar kullanılacaksa siparişlerinizde kodların sonuna "-N" (normal anahtar) kodu eklenmelidir. Fiyat Farkı Yoktur.

\* Tablodaki pano tipi modüllerde; anahtar kabloları sigorta panosuna geliyorsa siparişlerinizde "PT" kodunun sonuna "-B" kodu eklenmelidir. Fiyat Farkı Yoktur.



ÜRÜN KODU	ALARM SENSÖRLERİ	FİYAT
001813	Manyetik Kontakt	114 TL
001813A	Manyetik Kontakt (Gömme Tipi)	114 TL
001814	Hareket Sensörü	350 TL
001815	Duman Sensörü	720 TL
001816	Gaz Sensörü	800 TL
001817	Su Sensörü	350 TL



ÜRÜN KODU	VANALAR	FİYAT
001844	Küresel Vana (Vanaları Elektrikle Açıp Kapatmak İçin Vanalara Takılır)	650 TL
001820	Elektrikli Gaz Vanası (Tork Marka)	600 TL
001821	Elektrikli Su Vanası (Tork Marka)	4.650 TL



ÜRÜN KODU	UPS ve ACCESS POINT	FİYAT
001823	UPS (600 Watt)	2.300 TL
001822	UPS (1000 Watt)	5.200 TL
001824	Access Point	1.200 TL



ÜRÜN KODU	KABLO ve KASALAR	FİYAT
060018	OK-4 (Otomasyon Kablosu)	20 TL
020491	Anahtar Kasası	7 TL
020492	Anahtar Kasası Kapağı	4 TL

**BAĞLANTI ŞEMALARİ için 34 - 39. sayfaları inceleyebilirsiniz.**

# Cepten Kontrollü Kablolu Akıllı Ev Paket Fiyatları





Aşağıdaki Paketler Bus Plus ve IP Linux Akıllı Ev Sistemlerinde Kullanılabilir

## AKILLI EV BAŞLANGIÇ PAKETİ - 3.002 TL

Tavsiye Edilen İşçilik Fiyatı : 325 TL

(Kablo ve Boru Tesisatı Hariç)

	Otomasyon Beyni <b>2.000 TL</b> 001810
	12V-24V Güç Kaynağı <b>888 TL</b> 001825
	Manyetik Kontak <b>114 TL</b> 001813



### PAKET ÖZELLİKLERİ

1	Cep Telefonu ve Tablet ile Heryerden Kontrol Edilebilir
2	Görüntülü Diafon ile Akıllı Ev Kontrol Edilebilir
3	Uzaktan Cep Telefonu ile Elektrikli Kesme Özelliği (Kontaktör ile)
4	Uzaktan Cep Telefonu ile Suyu Kesme Özelliği (Elektrikli Su Vanası ile)
5	Uzaktan Cep Telefonu ile Gazı Kesme Özelliği (Elektrikli Gaz Vanası ile)
6	Hırsız Alarm Özelliği ve Cep Telefonuna Bildirim
7	Eve Giriş ve Evden Çıkış Senaryosu Ayarlanabilir

## FULL GÜVENLİK PAKETİ - 1.870 TL

Tavsiye Edilen İşçilik Fiyatı : 225 TL

(Kablo ve Boru Tesisatı Hariç)

	Duman Sensörü <b>720 TL</b> 001815
	Gaz Sensörü <b>800 TL</b> 001816
	Su Sensörü <b>350 TL</b> 001817

### PAKET ÖZELLİKLERİ



1	Duman Algılandığında Alarm Devreye Girmesi - Güvenliğe ve Cep Telefonuna Bildirim
2	Gaz Kaçağı Algılandığında Gazı Kesme Özelliği - Güvenliğe ve Cep Telefonuna Bildirim
3	Su Kaçağı Algılandığında Suyu Kesme Özelliği - Güvenliğe ve Cep Telefonuna Bildirim

(Akıllı Ev Başlangıç Paketine İlave Olarak)

## ENERJİ TASARRUFU PAKETİ - 1.200 TL

Tavsiye Edilen İşçilik Fiyatı : 150 TL

(Kablo ve Boru Tesisatı Hariç)

	Klima Modülü <b>640 TL</b> 001806
	Kombi Modülü <b>560 TL</b> 001807

### PAKET ÖZELLİKLERİ



1	Uzaktan Cep Telefonu ile Klimayı Açma/Kapatma Özelliği
2	Uzaktan Cep Telefonu ile Kombiyi Açma/Kapatma Özelliği

(Akıllı Ev Başlangıç Paketine İlave Olarak)

## KONFOR PAKETİ - 1.850 TL

Tavsiye Edilen İşçilik Fiyatı : 225 TL

(Kablo ve Boru Tesisatı Hariç)



	1'li Lamba Modülü <b>550 TL</b> 001801
	2'li Lamba Modülü <b>650 TL</b> 001802
	Perde/Panjur Modülü <b>650 TL</b> 001803

### PAKET ÖZELLİKLERİ

1	Görüntülü Diafon ile Lambaları Açma / Kapatma Özelliği
2	Görüntülü Diafon ile Perdeleri Açma / Kapatma Özelliği
3	Görüntülü Diafon ile İkili Lambayı Açma / Kapatma Özelliği

(Akıllı Ev Başlangıç Paketine İlave Olarak)

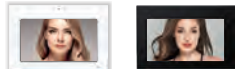
# Bağlantı Şemaları

	Akıllı Ev Şubeleri	Bus Plus	IP Linux
7"		Beyaz - 001862 Siyah - 001863 <b>3.200 TL</b>	Beyaz - 001862L Siyah - 001863L <b>2.950 TL</b>
10.1"		Beyaz - 001864 Siyah - 001865 <b>4.450 TL</b>	Beyaz - 001864L Siyah - 001865L <b>4.500 TL</b>

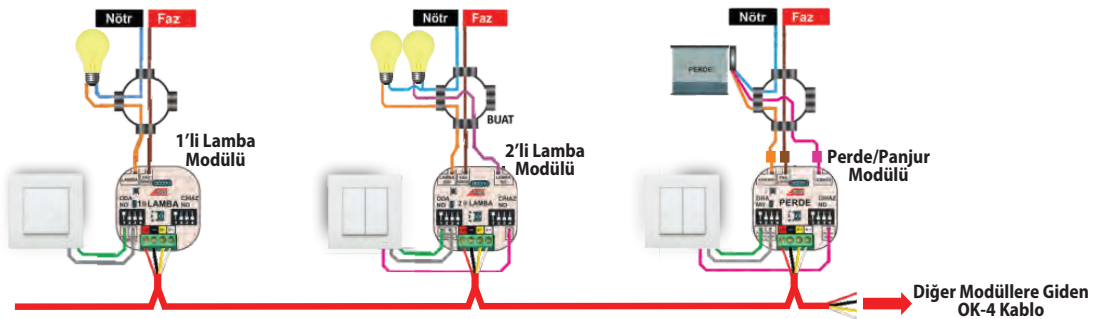
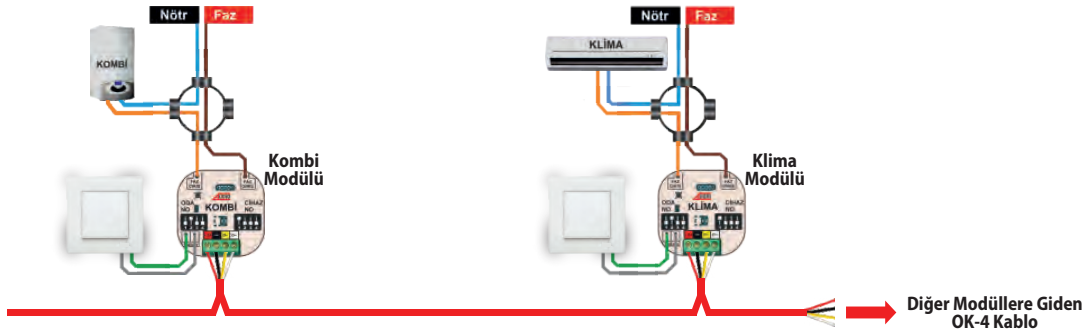
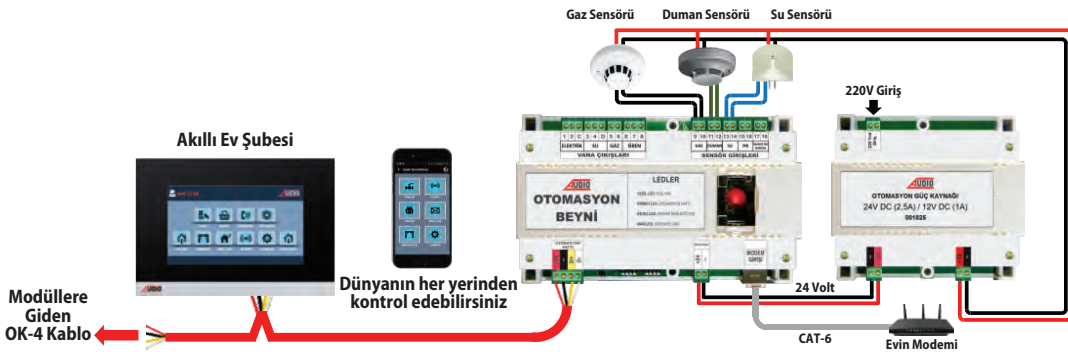
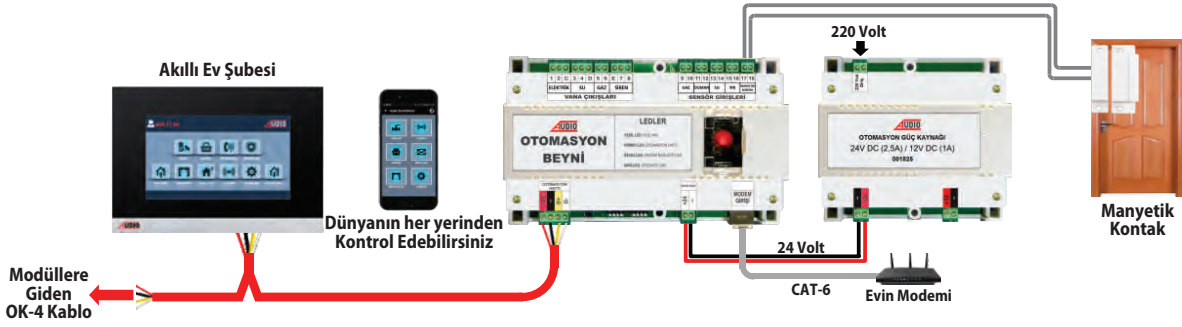

# FULL GÜVENLİKLİ, ENERJİ TASARRUFLU, KONFORLU AKILLI EV MONTAJ VE BAĞLANTI ŞEMASI

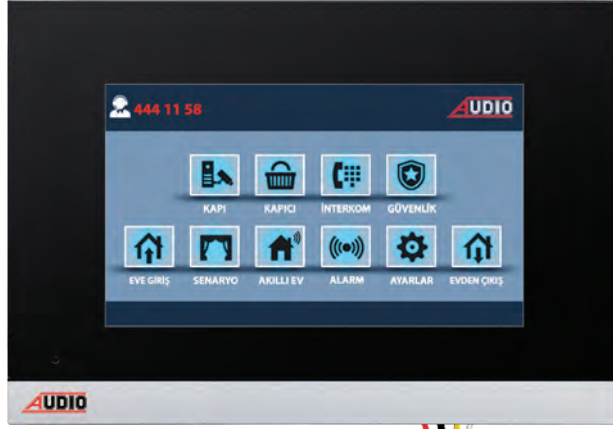

CEP TELEFONU

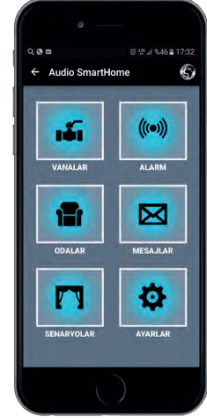

DÜNYANIN HER YERİNDEN  
KONTROL EDEBİLİRSİNİZ

## 3- ENERJİ TASARRUFU PAKETİ

KOMBİ BAĞLANTISI

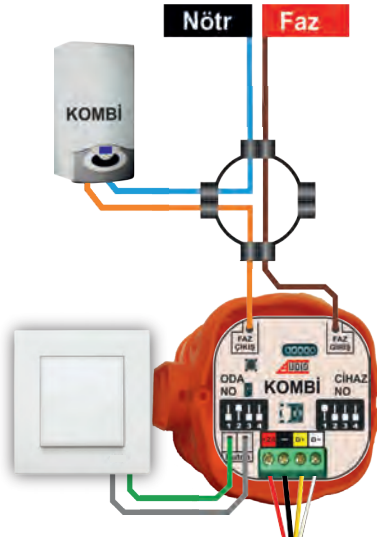

KLİMA BAĞLANTISI

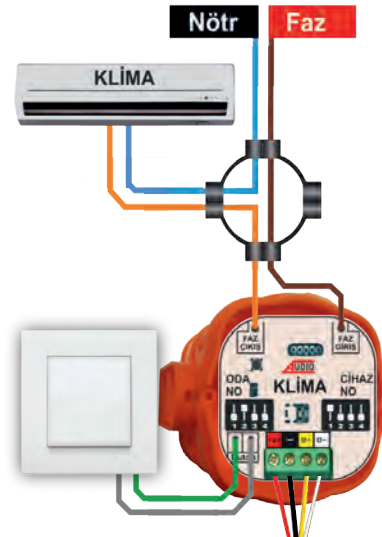

OTOMASYON KABLOSU(OK-4)



## OTURMA ODASINDA BULUNAN 2 ADET 1'Li LAMBAYI KODLAMA ÖRNEĞİ

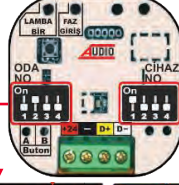

## ODA NO TABLOSU

Modülün hangi odaya takılacağını ayarlamak amacı ile kullanılacak tablo

ODA NO		CİHAZ NO	
ODA İSİMLERİ TABLOSU		CİHAZ NUMARALARI TABLOSU	
Salon	On	Cihaz-1	
Hol	On	Cihaz-2	
WC	On	Cihaz-3	On
Misafir Odası	On	Cihaz-4	On
Çalışma Odası	On	Cihaz-5	On
Oturma Odası	On	Cihaz-6	On
Yatak Odası-1	On	Cihaz-7	On
Yatak Odası-2	On	Cihaz-8	On
Çocuk Odası-1	On	Cihaz-9	On
Çocuk Odası-2	On	Cihaz-10	On
Mutfak-1	On	Cihaz-11	On
Mutfak-2	On	Cihaz-12	On
Banyo-1	On	Cihaz-13	On
Banyo-2	On	Cihaz-14	On
Ebeveyn Banyo	On	Cihaz-15	On

## CİHAZ NO TABLOSU

Odaya takılan aynı modülden kaçınıcı olduğunu ayarlamak amacı ile kullanılacak tablo

**Size gelen modüllerin hepsi Cihaz-1 olarak kodlanmıştır.**

## BİRİNCİ LAMBA MODÜLÜ

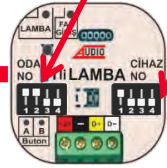

### OTURMA ODASINDAKİ BİRİNCİ LAMBAYI KODLAMA

1. Birinci Lamba modülünün üzerindeki ODA NO yazan switch tabloda **Oturma Odası** yanında bulunan switch resmi ile aynı pozisyonda ayarlanır. Böylece modül **Oturma odası** modülü olur.
2. Birinci Lamba modülünün üzerindeki CİHAZ NO zaten **Cihaz-1** olarak kodludur. Fabrikadan ayarlı gelmektedir.

Böylece Oturma Odasındaki birinci Lambayı kodlamış ve işlemi bitirmiş oldunuz.

## İKİNCİ LAMBA MODÜLÜ

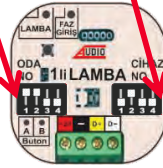

### OTURMA ODASINDAKİ İKİNCİ LAMBAYI KODLAMA

1. İkinci Lamba modülünün üzerindeki ODA NO yazan switch tabloda **Oturma Odası** yanında bulunan switch resmi ile aynı pozisyonda ayarlanır. Böylece modül **Oturma odası** modülü olur.
2. İkinci Lamba modülünün üzerindeki CİHAZ NO yazan switch Cihaz No tablosundaki **Cihaz-2** yanında bulunan switch ile aynı pozisyonda ayarlanır.

Böylece Oturma Odasındaki ikinci Lambayı kodlamış ve işlemi bitirmiş oldunuz.

### ÖNEMLİ NOT

1. Aynı odaya takılan farklı modüllerin Cihaz numarası, **Cihaz-1** ile başlar. Örneğin **Oturma Odası** 'na Lambaya ilave olarak Perde modülü takılacaksa, Perde Cihaz Numarası **Cihaz-1** olarak ayarlanmalıdır.
2. Farklı odaya takılan ürünlerin Cihaz numarası, **Cihaz-1** ile başlar. Örneğin Salona takılacak Lamba modülünün birincisi **Cihaz-1** ile başlamalıdır. Mutfığa takılacak Lamba modülünün birincisi de **Cihaz-1** ile başlamalıdır.



DIP SWITCH GRUBU AYARLAMASI

Bus Plus daire içi diafonlarının bulunduğu blok ve daireye göre kodlanması gerekmektedir. Kodlama işlemi diafonun arkasındaki 8'li ve 2'li switchten oluşan 10'lu switch grubundan yapılmaktadır. İlk 7 switch ile Daire kodlaması yapılır. Son 3 switch ile Blok kodlaması yapılır.

DAİRE NO	SWİTCH NO	DAİRE NO	SWİTCH NO
	1 2 3 4 5 6 7		1 2 3 4 5 6 7
KAPICI		D-25	
D-1		D-26	
D-2		D-27	
D-3		D-28	
D-4		D-29	
D-5		D-30	
D-6		D-31	
D-7		D-32	
D-8		D-33	
D-9		D-34	
D-10		D-35	
D-11		D-36	
D-12		D-37	
D-13		D-38	
D-14		D-39	
D-15		D-40	
D-16		D-41	
D-17		D-42	
D-18		D-43	
D-19		D-44	
D-20		D-45	
D-21		D-46	
D-22		D-47	
D-23		D-48	
D-24		D-49	

DAİRE NO	SWİTCH NO	DAİRE NO	SWİTCH NO
	1 2 3 4 5 6 7		1 2 3 4 5 6 7
D-50		D-75	
D-51		D-76	
D-52		D-77	
D-53		D-78	
D-54		D-79	
D-55		D-80	
D-56		D-81	
D-57		D-82	
D-58		D-83	
D-59		D-84	
D-60		D-85	
D-61		D-86	
D-62		D-87	
D-63		D-88	
D-64		D-89	
D-65		D-90	
D-66		D-91	
D-67		D-92	
D-68		D-93	
D-69		D-94	
D-70		D-95	
D-71		D-96	
D-72		D-97	
D-73		D-98	
D-74		D-99	

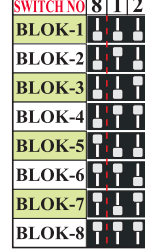
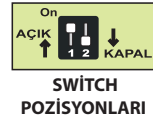
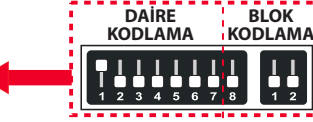

**NOT:** Kodlama tablosu tüm daire içi diafonlar, güvenlik telefonu ve arayanı gösteme cihazlarında Daire ve Blok kodlaması için kullanılır.

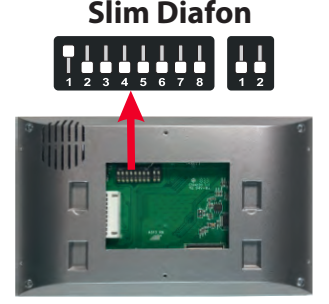

Bölge Müşteri Temsilcileri Telefon Bilgileri

BÖLGE	TELEFON
İstanbul Rumeli Bölge	0530 285 05 97
İstanbul Anadolu Bölge	0530 834 64 84 0533 559 34 48
Doğu ve G.Doğu Bölge	0534 014 78 95
Diyarbakır Bölge	0544 223 13 98
Gaziantep Bölge	0530 263 28 76

BÖLGE	TELEFON
İzmir Bölge	0533 733 91 54 0530 263 28 65
Bursa Bölge	0530 928 48 03 0530 171 47 68 0534 517 41 57
Eskişehir Bölge	0530 263 28 64

BÖLGE	TELEFON
Ankara Bölge	0530 263 28 85 0530 263 28 58
Kayseri Bölge	0530 322 73 01
Samsun Bölge	0530 441 86 49
Antalya Bölge	0530 263 28 68

Türkiye Geneli Teknik Servis Telefon ve Adres Bilgileri

Müşteri Hizmetleri: **444 11 58**

İL	SERVİS ADI	SERVİS ADRESİ	TELEFON
ADANA	AUDIO ELEKTRONİK	GÜZELYALI MH. 81201 SK. ALTIN APT. N:27 ZEMİN KAT	444 11 58
ADIYAMAN	DİLA BİLGİ İLETİŞİM	HOCA ÖMER MH. GÖLE BATMAZ CD. 214. SK. N:35/A	0507 184 48 14
AFYON	AYDOĞMUŞ ELEKTRİK	İSTİKLAL MH. ZÜBEYDE HANIM CD. HUKUKÇULAR SİTESİ N:16/1B AFYONKARAHİSAR	0544 427 51 27
AKSARAY	ARTI ELEKTRONİK	TAŞPAZAR MH. 819. SK. ÇAVUŞ APT. N:1	0545 338 17 67
ANKARA	AUDIO ELEKTRONİK	MELİH GÖKÇEK BULVARI ELEKTROKENT 2 İŞ MERKEZİ N:83/26 CEM GÜVENLİK ÖSTİM	444 11 58
ANTALYA	AUDIO ELEKTRONİK	MURATPAŞA MH. 597 SK. N:4 MURATPAŞA	444 11 58
ALANYA	ERG ELEKTRİK	MURATPAŞA MH. EVLİYA ÇELEBİ CD. M. ÇOBAN APT. ALTI N:70/D MURATPAŞA	0532 655 82 61
AYDIN	FATİH BİLGİ İŞLEM	RAMAZAN PAŞA MH. BARBAROS CD. BEDESTEN İŞ MERK. N:260	0532 317 22 67
AYDIN (Söke)	ÖZGE ELEKTRİK	ATATÜRK MH. ABDİ İPEKÇİ CD. N:15/1 SÖKE	0256 512 25 48
BALIKESİR	TEMEL ELEKTRİK	HİSAR İÇİ MH. 1. ALACA SK. KAMELYA PSJ. 8/D	0533 244 69 80
BARTIN	PRİMA TEKNOLOJİ	KIRTEPE MH. İPÇİLER SK. N:5 KAT:2/206	0530 645 30 23
BATMAN	ERHAN ELEKTRİK	AYDINLIK EVLER MH. MEVLANA CD. N:65 MERKEZ	0530 637 55 38
BOLU	TELTECH HABERL.	AKPINAR MH. İZZET BAYSAL CD. KIZILAY İŞ MERK N:216	0546 535 14 81
BURSA	AUDIO ELEKTRONİK	KİREMİTÇİ MH. CELAL BAYAR CD. N:107A OSMANGAZİ	444 11 58
ÇANAKKALE	DİYAFON-CENTER	BAHRİYE ÜÇOK CD. N:61/C	0546 212 79 52
ÇORUM	A- ENERJİ	GAZİ CD. KULAKSIZ SK. N:6	0533 413 02 77
DENİZLİ	FURKAN ELEKTRİK	DEĞİRMENÖNÜ MH. ÇAYBAŞI CD. 46/A	0533 257 83 72
EDİRNE	UYGUNLAR ELEKT.	FATİH MH. 43. SOKAK SAFİRPARK APT. B BLOK N:12	0542 789 46 56
ERZURUM	UÇAN ELEKTRİK	GEZ MH. ÇAYKARA CD. ÇOŞKUN SK. N:4 YAKUTİYE	0532 724 12 28
GİRESUN	GÖK-TAY ELEKTRİK	NİZAMİYE MH. LAÇIN SK. N:57/A	0454 212 32 39
HATAY(Antakya)	DÜNYA TEKNİK	KIŞLASARAY MH. EMNİYET SK. N:3-C ANTAKYA	0506 093 30 05
HATAY(İskend.)	AYGÜN ELEKTRİK	ŞEHİT OĞUZ YENER CD. N:52	0532 522 78 39
ISPARTA	DİZAYN ELEKTRİK	PIRİ MH. 113. CD. N:69 ISPARTA MERKEZ	0544 637 39 88
İSTANBUL	AUDIO FABRİKA	ESENKENT MH. BARAJYOLU CD. N:26 ÜMRANİYE	444 11 58

İL	SERVİS ADI	SERVİS ADRESİ	TELEFON
İZMİR	AUDIO ELEKTRONİK	GAZİLER CD. YENİŞEHİR İŞ MERKEZİ N:478 KAT:1 DAİRE:107 YENİŞEHİR	444 11 58
İZMİR(Tire)	İSTANBUL DIGITAL	FATİH MH. TURGUT ÖZAL BULVARI N:26/B TİRE	0543 278 49 48
KARABÜK	HYD TEKNOLOJİ	HÜRRIYET MH. ZONGULDAK CD. TÜCCARLAR İŞ M. N:143	0541 285 44 99
KARAMAN	ACAR ELEKTRİK	İMARET MH. İMARET CD. N:14/D	0542 403 68 90
KASTAMONU	HİLAL ELK.-ELKTR.	İNÖNÜ MH. ECEM SK. N:4/D	0542 209 92 30
KAYSERİ	AUDIO ELEKTRONİK	UĞUREVLER MH. 252 SK. ALTINKOZA 5 APARTMAN ALTI N: 11C KOCAŞINAN	444 11 58
KIRKLARELİ	DENİZ ELEKTRİK	ÖZERLER MH. TURGUT BEY CD. ÖZER İŞ HANI N: 12/4 LÜLEBURGAZ	0532 261 25 31
KOCAELİ	AUDIO ELEKTRONİK	BARBAROS MH. KASIMPATI SK. N:2/C BAŞISKELE	444 11 58
KONYA	AUDIO ELEKTRONİK	HACI SADIK MH. KEÇECİLER CD. N:190B KARATAY	444 11 58
KÜTAHYA	EKOL ELEKTRİK	YENİDOĞAN MH. DÜMLUPINAR BULVARI N:17/A	0543 487 81 35
MALATYA	DÜZEY ELEKTRİK	ZAVİYE MH. TEVFIK TEMELLİ CD. N:77/B YEŞİLYURT	0535 599 93 85
MERSİN	MERSİN ELEKTRON.	BAHÇELİEVLER MH. 1839 SK. EROĞLU APT. N:30/A YENİŞEHİR	0532 442 22 48
MUĞLA	ENERGY LİNE ELK.	UMURCA MH. ÜÇKUYULAR CD. N:35 BODRUM	0546 285 59 34
NİĞDE	NOKTA TEKNOLOJİ	SIRALI MH. PAŞAKAPI CD. N:38/G	0388 233 41 71
SAKARYA	ADA PLUS GRUP	KURTULUŞ MH. GÜNEŞLİ SK. SEVİNDİK APT. 55/B ADAPAZARI	0535 555 19 02
SAMSUN	AUDIO ELEKTRONİK	HANÇERLİ MH. NECATİ EFENDİ SK. N:62/1 B. KODU: 19434363 İLKADIM/SAMSUN	444 11 58
SİVAS	SAVAŞ ELEKTRİK	EMEK MH. BUHARA CD. ÇAVUŞOĞLU APT. ALTI N:66	0506 824 93 94
TEKİRDAĞ	ATA ELEKTRİK	KEMALETİN MH. FABRİKA SOKAK ARALIĞI N:3/A ÇORLU	0536 587 60 52
TRABZON	AUDIO ELEKTRONİK	YENİ CUMA MH. ADRES SK. N: 10/N ORTAHİSAR	444 11 58
UŞAK	EMEK ELEKTRİK	ÖZDEMİR MH. HİSAR KAPI ULUYOLU N:9/B	0535 684 62 93
VAN	STAR ELEKTRİK	BAŞKALE GARAJI KENAN APT. ALTI N:2	0543 630 47 53
ZONGULDAK	KAYMAK ELEKTR.	MERKEZ MH. YILMAZ BİRİNCİ SK. N:73 KOZLU	0536 817 57 03
ZONGULDAK	YILMAZ ELEKTR.	MÜFTÜ MH. UĞUR MUMCU CD. DEMİRÇELİK İŞHANI N:17/H KDZ. EREĞLİ	0533 631 19 98